



Interaktiver Flachbildschirm

Benutzer- handbuch

RE6504/RE7504/RE8604/RE6504F/RE7504F/RE8604F/
RE6504FV/RE7504FV/RE8604FV/RE9804FV

V 1.2

Copyright und Haftungsausschluss

Haftungsausschluss

Die BenQ Corporation schließt sowohl alle Zusicherungen oder Gewährleistungen – sowohl ausdrücklich als auch implizit – bezüglich des Inhaltes dieses Dokuments aus. Die BenQ Corporation behält sich das Recht vor, diese Publikation zu modifizieren und von Zeit zu Zeit deren Inhalte zu ändern, ohne sich dazu zu verpflichten, andere Personen über derartige Änderungen oder Modifikationen zu informieren.

HDMI Marke Haftungsausschluss

Die Begriffe HDMI, HDMI High-Definition Multimedia Interface, HDMI-Aufmachung und die HDMI-Logos sind Marken oder eingetragene Marken von HDMI Licensing Administrator, Inc.



Copyright

Copyright 2025 BenQ Corporation. Alle Rechte vorbehalten. Dieses Handbuch darf ohne vorherige schriftliche Genehmigung durch die BenQ Corporation weder ganz noch auszugsweise und in keiner Form und mit keinem Hilfsmittel, weder elektronisch noch mechanisch, magnetisch, optisch, chemisch, von Hand oder auf sonstige Weise, aufgezeichnet, kopiert, übertragen, abgeschrieben, in Datenabrufsystemen gespeichert oder in andere Sprachen oder Maschinensprachen übersetzt werden.

Produktunterstützung

Dieses Dokument soll den Kunden stets die aktuellsten und genauesten Informationen bieten. Alle Inhalte können daher von Zeit zu Zeit ohne vorherige Ankündigung geändert werden. Bitte besuchen Sie die Webseite für die neueste Version dieses Dokuments und andere Produktinformationen. Die verfügbaren Dateien variieren je nach Modell.

- Stellen Sie sicher, dass der Computer eine Verbindung zum Internet besitzt.
- Besuchen Sie die lokale Webseite von www.BenQ.com. Das Layout der Website kann sich je nach Region/Land unterscheiden.
- Benutzerhandbuch und zugehöriges Dokument: www.BenQ.com > Business > Support > Downloads > Modellname > Benutzerhandbuch
- (nur EU) Demontageinformationen: Verfügbar auf der Benutzerhandbuch Download Seite. Dieses Dokument wird auf der Grundlage der Verordnung (EU) 2019/2021 zur Verfügung gestellt, um Ihr Produkt zu reparieren oder zu recyceln. Wenden Sie sich für Wartungsarbeiten innerhalb der Garantiezeit immer an den Kundendienst vor Ort. Wenn Sie ein Produkt außerhalb der Garantiezeit reparieren möchten, empfehlen wir Ihnen, sich an qualifiziertes Servicepersonal zu wenden und Reparaturteile von BenQ zu beziehen, um die Kompatibilität sicherzustellen. Nehmen Sie das Produkt nicht auseinander, es sei denn, Sie sind sich der Konsequenzen bewusst. Wenn Sie die Demontageinformationen nicht auf Ihrem Produkt finden können, wenden Sie sich an den Kundendienst vor Ort, um Hilfe zu erhalten.

Inhaltsverzeichnis

Copyright und Haftungsausschluss.....	i
Produktunterstützung	ii
Sicherheitswarnungen und Schutzmaßnahmen	1
Wichtige Sicherheitshinweise.....	2
Hinweise zu diesem Monitor	2
Hinweise zum LCD Monitor	2
Hinweise zum Reinigen des Bildschirms	3
Sicherheitshinweise zur Fernbedienung.....	3
Sicherheitshinweise zu Batterien.....	4
Lieferumfang.....	5
Monitor einrichten.....	6
Installation des Monitors an einer Wand.....	6
Einen externen PC anbringen.....	7
Teile des Monitors und ihre Funktionen.....	8
Vorderseite.....	8
Rückseite	10
Fernbedienung.....	12
Anschlüsse.....	15
Stromanschluss.....	15
Ein- und Ausschalten des Monitors.....	15
Anschluss des Touch Moduls.....	16
Anschluss des VGA-Eingangs	17
Anschluss der Digitaleingänge.....	17
Anschluss des Videoausgangs	18
Anschluss des seriellen Anschlusses.....	18
Erstmalige Einrichtung.....	19
AMS Dienst aktivieren	19
Am BenQ Board anmelden.....	20
BenQ Dienstschnittstelle.....	20
Einrichtung der Internetverbindung	22
System-Update	26
Google Systemoberfläche	27
Menübedienung	28
Verbindungseinstellungen.....	28
Anzeigeeinstellungen	30
Audioeinstellungen	32

Erweiterte Einstellungen.....	33
Schwebendes Werkzeug.....	35
Apps.....	36
Unterstützte Medienformate.....	37
Produktinformationen.....	39
Technische Daten	39
Abmessungen (RE6504)	43
Abmessungen (RE7504).....	44
Abmessungen (RE8604)	45
Abmessungen (RE6504F).....	46
Abmessungen (RE7504F)	47
Abmessungen (RE8604F).....	48
Abmessungen (RE6504FV).....	49
Abmessungen (RE7504FV)	50
Abmessungen (RE8604FV).....	51
Abmessungen (RE9804FV).....	52
Unterstützte Eingangssignalauflösung.....	53
Problemlösung.....	54

Sicherheitswarnungen und Schutzmaßnahmen



DIESES GERÄT MUSS GEERDET WERDEN

Um einen sicheren Betrieb zu gewährleisten, darf der dreipolige Stecker nur mit einer dreipoligen Steckdose verbunden werden, die effektiv über die normale Verkabelung im Haushalt geerdet ist. Mit diesem Gerät verwendete Verlängerungskabel müssen drei Adern besitzen und korrekt angeschlossen werden, um die Erdung zu gewährleisten. Falsch angeschlossene Verlängerungskabel sind eine Hauptursache von Unfällen.

Die Tatsache, dass das Gerät zufriedenstellend funktioniert, bedeutet nicht, dass die Steckdose geerdet ist oder dass die Installation vollkommen sicher ist. Wenn Sie Zweifel über die effektive Erdung der Steckdose haben, kontaktieren Sie bitte einen Elektriker.



Das Symbol eines Blitzes mit Pfeilspitze innerhalb eines gleichseitigen Dreiecks soll den Benutzer auf das Vorhandensein von unisolierter "gefährlicher Spannung" innerhalb des Produktgehäuses hinweisen, welche groß genug sein kann, um die Gefahr eines Stromschlages für Personen darstellen zu können.



Das Ausrufezeichen innerhalb eines gleichseitigen Dreiecks soll den Benutzer auf das Vorhandensein wichtiger Anwendungs- und Wartungsanweisungen (Service) in den dem Gerät beiliegendem Schriftwerk hinweisen.

Der Stecker des Stromkabels muss immer betriebsbereit sein. Die Netzsteckdose muss sich in der Nähe des Geräts befinden und leicht zugänglich sein. Um das Gerät vollständig von der Stromversorgung zu trennen, entfernen Sie das Stromkabel von der Steckdose.

- Platzieren Sie diesen Monitor nicht auf einer unebenen, abschüssigen oder instabilen Oberfläche (z.B. einem Wagen), von der er herunterfallen und so Verletzungen oder Sachschäden verursachen könnte.
- Stellen Sie diesen Monitor nicht in der Nähe von Wasser auf, wie z.B. einem Bad oder Pool, oder an einer Position, an der Wasser auf dem Monitor gespritzt oder gesprüht werden könnte, wie z.B. vor einem offenen Fenster, durch das Wasser eindringen kann.
- Installieren Sie den Monitor nicht in einem engen Raum ohne richtige Belüftung und Luftzirkulation, wie z.B. einem Schrank. Lassen Sie genügend Platz um den Monitor, damit die Wärme abgeführt werden kann. Blockieren Sie keine Öffnungen und Schlitze des Bildschirms. Ein Überhitzen kann zu Gefahren und einem Stromschlag führen.
- Die Installation dieses Monitors sollte nur von einem Fachtechniker vorgenommen werden. Eine unsachgemäße Installation des Bildschirms kann zu Verletzungen und Schäden an Personen und dem Monitor selbst führen. Prüfen Sie regelmäßig die Installation und warten Sie den Monitor von Zeit zu Zeit, um den bestmöglichen Betriebszustand zu gewährleisten.
- Verwenden Sie nur vom Hersteller zugelassenes oder empfohlenes Zubehör, um den Monitor zu befestigen. Die Verwendung von falschem oder unpassendem Zubehör kann dazu führen, dass der Bildschirm herunterfällt und schwere Verletzungen verursacht. Stellen Sie sicher, dass die Oberfläche und Befestigungspunkte stark genug sind, um das Gewicht des Bildschirms zu halten.
- Um das Risiko eines Stromschlages zu verringern, entfernen Sie nicht die Abdeckungen. Im Inneren befinden Sie keine vom Benutzer zu wartenden Teile. Wartungsarbeiten nur von Fachpersonal ausführen lassen.
- Um Verletzungen zu vermeiden, ist ein Anbringen des Monitors oder der Ständer vor der Verwendung erforderlich.

Wichtige Sicherheitshinweise

1. Verwenden Sie dieses Gerät nicht in der Nähe von Wasser.
2. Keine Lüftungsöffnungen blockieren. Gemäß Herstelleranweisung installieren.
3. Nicht in der Nähe von Hitzequellen wie z.B. Heizungen, Heizrippen, Öfen oder anderen Geräten (einschließlich Verstärkern), die Hitze erzeugen, aufstellen.
4. Umgehen Sie nicht die Sicherheitsvorkehrung eines polarisierten oder geerdeten Steckers. Ein polarisierter Stecker besitzt zwei Kontakte, wobei einer breiter als der andere ist. Ein geerdeter Stecker besitzt zwei Kontakte und einen dritten Erdungsstecker. Der breite Kontakt oder der dritte Stecker dient zu Ihrer Sicherheit. Wenn der gelieferte Stecker nicht in Ihre Steckdose passt, setzen Sie sich mit einem Elektriker für den Austausch der veralteten Steckdose in Verbindung.
5. Schützen Sie das Stromkabel vor Darübertreten oder vor Knicken speziell an den Steckern, Mehrfachsteckdosen und dem Punkt, an dem sie aus dem Gerät heraustreten.
6. Benutzen Sie nur vom Hersteller spezifiziertes Zubehör.
7. Nur mit einem Wagen, Ständer, Stativ, Halterung oder Tisch, der vom Hersteller spezifiziert oder mit dem Gerät verkauft wurde, benutzen. Wenn ein Wagen benutzt wird, seien Sie vorsichtig, wenn Sie den Wagen/das Gerät bewegen, um Verletzungen durch Umkippen zu vermeiden. Trennen Sie das Gerät während Gewittern oder längerer Abwesenheit vom Stromnetz.
8. Wenden Sie sich bei allen Wartungsarbeiten an Fachpersonal. Wartungsarbeiten sind erforderlich, wenn das Gerät in irgendeiner Weise beschädigt wurde, z.B. das Stromversorgungskabel oder der Stecker beschädigt ist, Flüssigkeiten auf oder Objekte in das Gerät gelangt sind, das Gerät Regen oder Feuchtigkeit ausgesetzt war, nicht richtig funktioniert oder fallen gelassen wurde.



Hinweise zu diesem Monitor

- Um die Gefahr von Verletzungen zu vermeiden, versuchen Sie nicht, den Monitor allein anzuheben.
- Stellen Sie sicher, dass vier oder mehr Personen beim Anheben helfen oder verwenden Sie einen flachen Wagen, um den Monitor an den Aufstellort zu transportieren.
- Halten Sie den Monitor so horizontal wie möglich.
- Schaffen Sie genügend Platz vor dem Auspacken.

Hinweise zum LCD Monitor

- Der Flüssigkristallbildschirm (LCD) dieses Gerätes verfügt über eine sehr dünne Schutzschicht aus Glas, die bei Ausübung von Druck anfällig gegenüber Kratzern, Beschädigungen und Abdrücken ist. Auch das Flüssigkristallsubstrat kann bei übermäßigem Druck oder extremen Temperaturen beschädigt werden. Bitte gehen Sie sorgsam damit um.
- Die Reaktionszeit und die Helligkeit des LCD Monitors kann sich abhängig von der Umgebungstemperatur ändern.
- Vermeiden Sie es, den Monitor in die direkte Sonne oder wo die direkte Sonne oder Sonnenstrahlen auf den LCD Monitor scheinen können, zu legen, da die Hitze den Monitors und das externe Gehäuse beschädigen könnte und das helle Licht zudem das Ablesen des Monitors schwieriger als nötig machen wird.
- Der LCD Monitor besteht aus individuellen Pixeln zur Anzeige von Bildern und wird nach Designspezifikationen gefertigt. Obwohl 99,9% dieser Pixel normal funktionieren, könnten 0,01% der Pixel ständig leuchten (in rot, blau oder grün) oder nicht leuchten. Dies ist eine technische Einschränkung der LCD Technologie und stellt keinen Defekt dar.

- LCD Bildschirme, wie Plasma- (PDP-) und herkömmliche Kathodenstrahlröhren- (CRT-) Bildschirme sind zudem anfällig gegenüber "Geisterbildern" bzw. "eingebrannten Bildern", die auf dem Bildschirm als feste Linien und Muster erkennbar sind. Um solche Schäden am Monitor zu vermeiden, achten Sie darauf, dass Standbilder (z.B. Monitormenüs, Logos von Fernsehsendern, fester/inaktiver Text oder Symbole) nicht mehr als 30 Minuten angezeigt werden. Ändern Sie das Seitenverhältnis von Zeit zu Zeit. Füllen Sie den gesamten Monitor mit dem Bild aus; vermeiden Sie nach Möglichkeit schwarze Balken. Zeigen Sie Bilder nach Möglichkeit nicht über längere Zeit im 16:9-Seitenverhältnis an; andernfalls können sich die Balken als zwei vertikale Streifen in den Bildschirm einbrennen.
- Hinweis: Unter gewissen Umständen könnte es an der Innenseite des Abdeckungsglases zu Kondensation kommen. Dies ist ein natürliches Phänomen und wird keinen Einfluss auf den Betrieb des Bildschirms haben. Diese Kondensation wird nach ungefähr 2 Stunden im normalen Betrieb verschwinden.
- Dieses Produkt verfügt über keine Funktion gegen ein Einbrennen des Bildes. Weitere Informationen finden Sie in der Installationsanleitung. Wenn ein feststehendes Bild angezeigt werden soll, empfehlen wir die Aktivierung von Pixelshift.
- Dieses Produkt unterstützt keine Nutzung im Hochformat. Die Nutzung im Hochformat könnte den Bildschirm beschädigen. Die BenQ Garantie gilt nicht für unsachgemäße Nutzung.

Hinweise zum Reinigen des Bildschirms

Bitte reinigen Sie den Rahmen, wenn der Touchscreen nicht richtig funktioniert.

1. Stellen Sie vor dem Reinigen des Bildschirms sicher, dass der Bildschirm ausgeschaltet und das Netzkabel abgetrennt ist.
2. Entfernen Sie Staub oder Schmutz auf dem Bildschirm mit einem trockenen Reinigungstuch. Achten Sie darauf, dass Sie nur wenig Kraft anwenden und nicht zu fest auf den Bildschirm drücken.
 - Verwenden Sie niemals Papiertücher oder andere Mittel, die Streifen oder Fusseln auf dem Bildschirm hinterlassen könnten.
3. Befeuchten Sie ein sauberes, weiches, fusselfreies Tuch mit etwas Reinigungsalkohol, z.B. 70% Isopropyl. Wischen Sie damit vorsichtig über den gesamten Bildschirm und wischen Sie ihn ab.
 - Verwenden Sie niemals gefährliche Chemikalien oder Reinigungsmittel auf Ammoniakbasis.
 - Tauchen Sie die Mikrofasertücher niemals vollständig in Flüssigkeit ein.
 - Sprühen Sie niemals Flüssigkeiten direkt auf den Bildschirm.

Sicherheitshinweise zur Fernbedienung

- Setzen Sie die Fernbedienung keiner direkten Hitze, Feuchtigkeit oder Feuer aus.
- Achten Sie darauf, die Fernbedienung nicht fallen zu lassen.
- Setzen Sie die Fernbedienung keinem Wasser oder Feuchtigkeit aus. Andernfalls kann dies zu einer Fehlfunktion führen.
- Achten Sie darauf, dass sich keine Gegenstände zwischen Fernbedienung und Fernbedienungssensor des Produktes befinden.
- Bitte entfernen Sie die Batterien, wenn Sie die Fernbedienung über einen längeren Zeitraum nicht benutzen.

Sicherheitshinweise zu Batterien

Der Einsatz des falschen Batterietyps kann Auslaufen von Chemikalien und Explosion verursachen. Bitte beachten Sie Folgendes:

- Stellen Sie immer sicher, dass die Plus- und Minuspole der Batterien entsprechend den Markierungen im Batteriefach ausgerichtet sind.
- Verschiedene Batterietypen weisen unterschiedliche Eigenschaften auf. Kombinieren Sie daher nicht unterschiedliche Batterietypen.
- Kombinieren Sie nicht alte mit neuen Batterien. Das Kombinieren alter und neuer Batterien reduziert die Laufzeit bzw. erhöht das Risiko eines Auslaufens der alten Batterien.
- Falls die Batterien nicht funktionieren, ersetzen Sie sie umgehend.
- Die aus Batterien auslaufenden Chemikalien können Hautirritationen verursachen. Sollte Flüssigkeit aus den Batterien austreten, wischen Sie diese umgehend mit einem trockenen Tuch auf; ersetzen Sie die Batterien so schnell wie möglich.
- Aufgrund unterschiedlicher Aufbewahrungsbedingungen kann die Batterielaufzeit der bei Ihrem Produkt mitgelieferten Batterien verkürzt sein. Ersetzen Sie die Batterien innerhalb von 3 Monaten bzw. so schnell wie möglich nach der ersten Nutzung.
- Hinsichtlich der Entsorgung oder Wiederverwertung von Batterien könnte es lokale Vorschriften geben. Wenden Sie sich an die örtliche Behörde oder Abfallentsorgungsanbieter.

Lieferumfang

Öffnen Sie den Karton und prüfen Sie den Inhalt. Falls ein Artikel fehlt oder beschädigt ist, setzen Sie sich bitte umgehend mit Ihrem Händler in Verbindung.



LCD Bildschirm

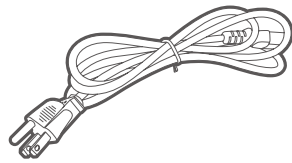

Stromkabel
(nach Region)

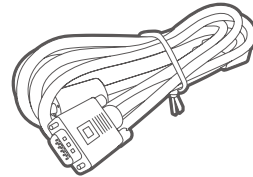

VGA Kabel x1



Fernbedienung

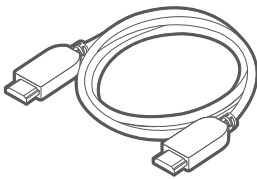

HDMI Kabel x1

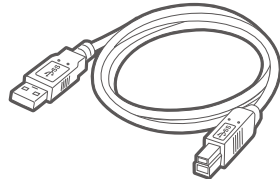

Touch USB-Kabel x1

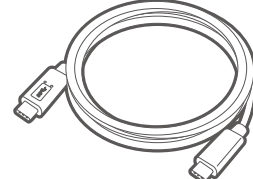

USB Typ-C Kabel x1

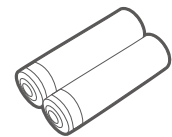

AAA Batterie x2*



Touchpen x2

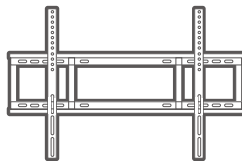

Wandmontage
(mit Installations-
schrauben)

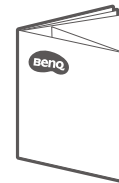

Benutzerdokumente
(Schnellstartanleitung, Regulierungshinweise)



- *: Die Verfügbarkeit kann variieren. Kaufen Sie Zubehör separat, wenn es nicht im Lieferumfang enthalten ist.
- Das gelieferte Stromkabel kann je nach Land von der Abbildung abweichen.
- Prüfen Sie vor der Entsorgung des Kartons, dass sich keine Zubehörteile mehr darin befinden.
- Entsorgen Sie Verpackungsmaterialien vernünftig. Sie können den Karton recyceln. Bewahren Sie die Verpackung (falls möglich) für einen späteren Transport des Monitors auf.
- Plastiktüten nicht in der Reichweite von Kleinkindern oder Babys aufbewahren.

Monitor einrichten



Bitte beachten Sie die folgenden Hinweise während der Installation:

- Dieser Monitor sollte von mindestens zwei erwachsenen Personen installiert werden. Der Versuch, den Monitor von nur einer Person installieren zu lassen, könnte zu Gefahren und Verletzungen führen.
- Lassen Sie die Installation von Fachtechnikern ausführen. Eine unsachgemäße Installation könnte zu einem Herunterfallen oder Defekt des Monitors führen.
- Gefahr für die Stabilität: Der Flachbildschirm kann herunterfallen und schwere Verletzungen oder den Tod verursachen. Zur Vermeidung von Verletzungen muss dieser Flachbildschirm gemäß den Installationsanweisungen sicher an der Wand befestigt werden.

Installation des Monitors an einer Wand

1. Legen Sie ein sauberes, trockenes und fusselfreies Tuch auf eine flache, horizontale Unterlage, auf der sich keine Gegenstände befinden. Stellen Sie sicher, dass das Tuch größer als der Monitor ist.
2. Legen Sie den Monitor vorsichtig mit dem LCD Bildschirm nach unten zeigend auf das Tuch.
3. Suchen Sie nach den Schraubgewinden für die Wandhalterung, wie in der Abbildung gezeigt.

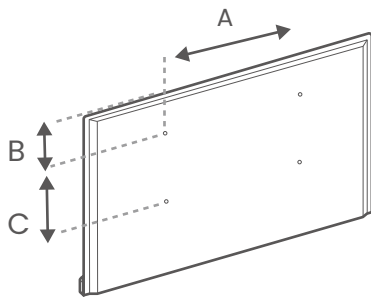

- Schraubentyp: M8 x 25L
- Anzahl: 4

Abmessungen	65"	75"	86"	98"
A	600 mm	800 mm	800 mm	800 mm
B	244,5 mm	313,2 mm	282,2 mm	361,1 mm
C	400 mm	400 mm	600 mm	600 mm

4. Bringen Sie die Wandhalterung am Monitor an und befestigen Sie den Monitor gemäß der Anweisung für die Halterung an der Wand. Die Länge der Schraube sollte die Dicke der Wandhalterung um mindestens 25 mm überschreiten. Stellen Sie sicher, dass alle Schrauben richtig angezogen werden. (Empfohlenes Drehmoment: 470 - 635N•cm).

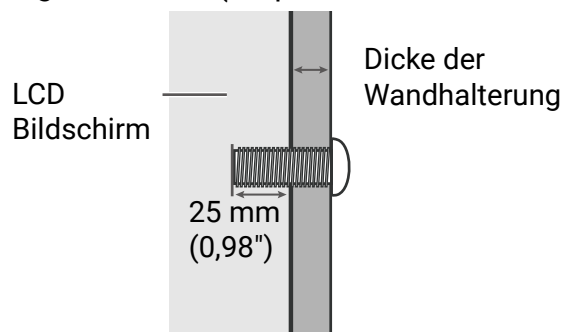

- Um eine ausreichende Lüftung zu gewährleisten, halten Sie mindestens 10 mm Abstand von der Rückseite des Bildschirms zur Wand.
- Bitte wenden Sie sich für die Wandhalterung an einen Fachtechniker. Der Hersteller übernimmt keine Haftung für Installationen, die nicht von einem Fachtechniker durchgeführt wurden.

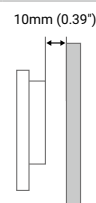

Einen externen PC anbringen



Die Abbildungen auf der Rückseite dienen lediglich als Beispiel.

Auf der Rückseite des Bildschirms befinden sich unten links vier Schraubenlöcher mit den Abmessungen einer 75x75 mm VESA Halterung. Sie können den PC mit vier Schrauben am Bildschirm befestigen (maximales Drehmoment: 4-5 kgf-cm).

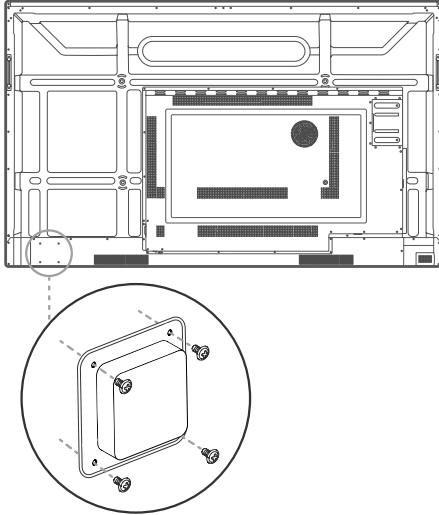

Teile des Monitors und ihre Funktionen

Vorderseite

RE6504/RE7504/RE8604

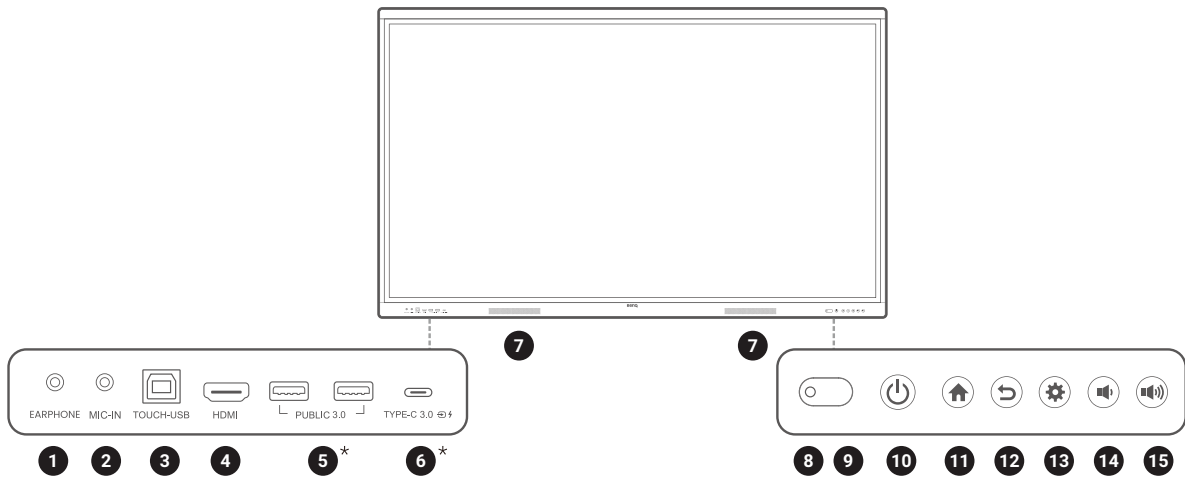

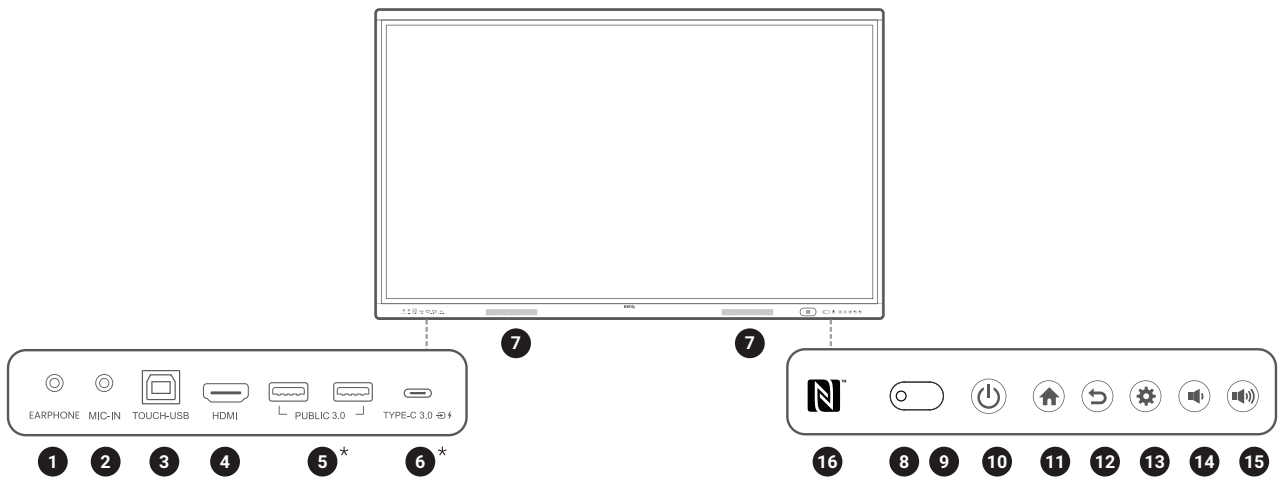

RE6504F/RE7504F/RE8604F

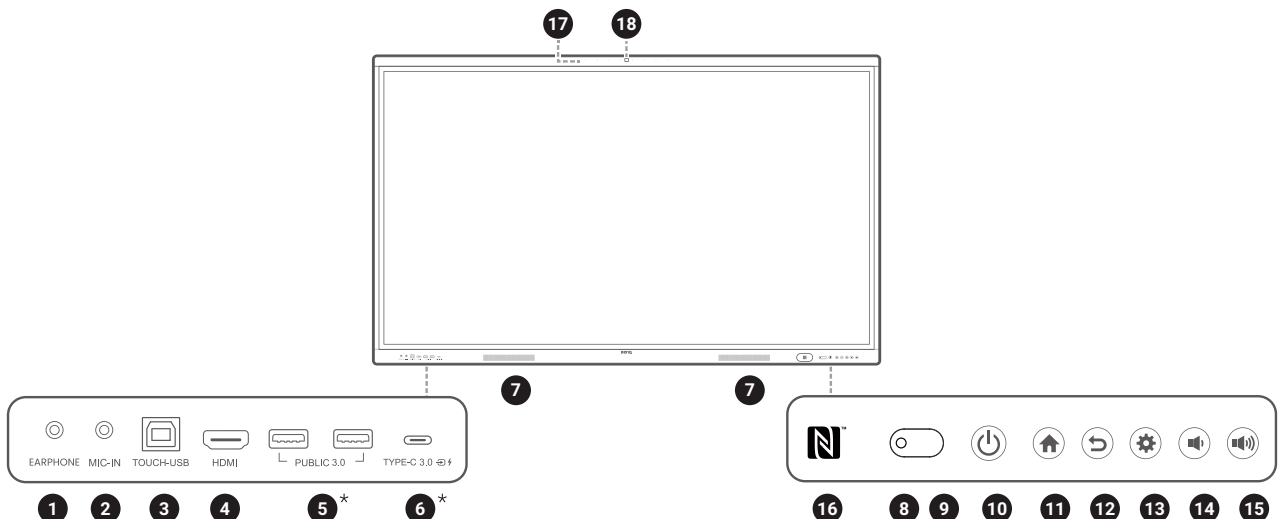

RE6504FV/RE7504FV/RE8604FV/RE9804FV



Nr.	Name	Beschreibung
1	EARPHONE	Zum Anschluss an externe Lautsprecher oder Kopfhörer.  Dieser Anschluss unterstützt keine Mikrofonfunktion.
2	MIC-IN	Zum Anschluss eines Mikrofons, um verstärkte Audiosignale über den Monitorlautsprecher zu übertragen.  Dieser Anschluss unterstützt nur 3,5 mm TRS Klinkenstecker (1 Ring).
3	TOUCH-USB	Unterstützt die Eingabe von Touchsignalen von einem externen Computer.
4	HDMI	Zum Verbinden von Videoquellen, welche die HDMI Schnittstelle unterstützen.
5	PUBLIC 3.0*	Zum Verbinden von USB-A Geräten wie Tastaturen, Mäusen und USB Flashlaufwerken.
6	TYPE-C*	Zum Verbinden von USB-C Geräten zum Laden und zur Datenübertragung. Unterstützt die Übertragung von Video-, Audio- und Touchfunktionen.
7	Lautsprecher	Ermöglicht die Wiedergabe von Audiodaten direkt über den Monitor.
8	Umgebungslichtsensor	Erkennt das Umgebungslicht um den Bildschirm herum.
9	IR Signalempfänger	Empfängt Infrarotsignale von der Fernbedienung.
10	Ein/Aus	<ul style="list-style-type: none"> • Antippen, um den Energiesparmodus aufzurufen. • Zum Ausschalten 4 Sekunden oder länger gedrückt halten.
11	Startseite	Kehrt zum Hauptbildschirm zurück.
12	Zurück	Rückkehr zum vorherigen Menü.
13	Menü	Ruft das Funktionsmenü auf.
14	Leiser	Hiermit können Sie die Lautstärke verringern.
15	Lauter	Hiermit können Sie die Lautstärke erhöhen.
16	NFC Sensor	Tippen Sie für die AMS Anmeldung auf die NFC Karte.
17	Array Mikrofone	Empfängt und überträgt Töne aus der Nähe des Bildschirms.
18	Kamera**	Integrierte Kamera für Videokonferenzen.



* Mit diesen intelligenten Anschlüssen kann ein Laptop (verbunden mit BenQ Board über USB Typ-C oder HDMI + Touch USB) die USB-Geräte, Lautsprecher und externen Kameras von BenQ Board verwenden, um Videokonferenzen zu verbessern. Bitte beachten Sie, dass das integrierte Array Mikrofon nur über eine OPS Quelle angesprochen werden kann.

** Das Board unterstützt in der Regel eine effektive Nutzung in einem Abstand von 1 bis 6 Metern. Dieser Abstand kann je nach Raumgröße und spezifischen Nutzungsszenarien variieren.

Rückseite

Siehe [Anschlüsse auf Seite 15](#) für weitere Einzelheiten.



Die Abbildungen auf der Rückseite dienen lediglich als Beispiel.

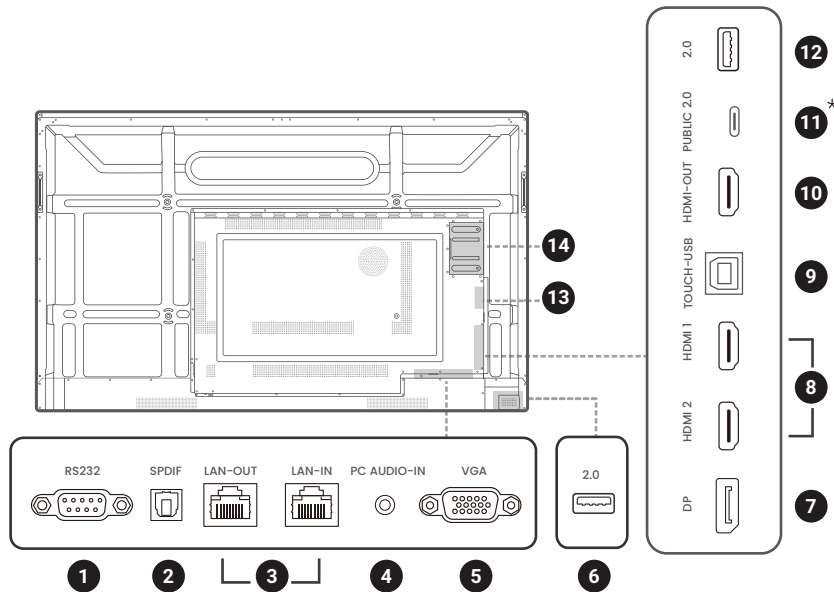

Nr.	Name	Beschreibung
1	RS232	Serielle Schnittstelle, wird für gegenseitigen Austausch von Daten zwischen Geräten verwendet.
2	SPDIF	Zum Anschluss des SPDIF-Kabels von externen Audiogeräten an den Bildschirm für den Audioausgang.
3	LAN	Unterstützt LAN Eingang & Ausgang, 10/100/1000 Mbps für Android System und OPS.
4	PC AUDIO-IN	Empfängt Audioeingang von einem externen Gerät.
5	VGA	Empfängt Videoeingang von einem externen Gerät (wie z.B. einem Computer).
6	USB 2.0	Schrauben Sie die USB-Abdeckung ab, um auf den USB-Steckplatz für den WLAN USB Adapter zuzugreifen.
7	DP	Verbindet eine Videoquelle mit einem Anzeigegerät.
8	HDMI 1 / HDMI 2	Zum Verbinden von Videoquellen, welche die HDMI Schnittstelle unterstützen.
9	TOUCH-USB	Unterstützt die Eingabe von Touchsignalen von einem externen Computer.
10	HDMI-OUT	Zum Anschluss an Anzeigegeräte mit einem HDMI Eingang.
11	PUBLIC 2.0*	Verbindet sich mit USB-C Geräten zur Datenübertragung.
12	USB 2.0	Verbinden Sie USB-A Geräte wie z.B. Tastaturen, Mäuse und USB-Flashlaufwerke.
13	SD-Kartensteckplatz	Unterstützt die Installation einer SD-Karte.
14	OPS Steckplatz	Unterstützt die Installation eines Slot-in PCs.



* Mit diesen intelligenten Anschlüssen kann ein Laptop (verbunden mit BenQ Board über USB Typ-C oder HDMI + Touch USB) die USB-Geräte, Lautsprecher und externen Kameras von BenQ Board verwenden, um Videokonferenzen zu verbessern. Bitte beachten Sie, dass das integrierte Array Mikrofon nur über eine OPS Quelle angesprochen werden kann.

- USB 2.0= 5V \equiv 500mA / USB3.0= 5V \equiv 900mA
 - Typ-C hinten (nur Datenübertragung) = 5V \equiv 0,5A
 - Typ-C vorne =5V \equiv 3A; 9V \equiv 3A; 12V \equiv 3A; 15V \equiv 3A; 20V \equiv 3,25A
 - OPS= 18V \equiv 5A; 90W
 - \equiv : Gleichstrom / DC
 - \sim : Wechselstrom /AC
 - Die maximale Länge der Kabel, die an den USB Anschlüssen verwendet werden sollten, beträgt 5 m (USB 2.0) und 3 m (USB 3.0).
-

Fernbedienung

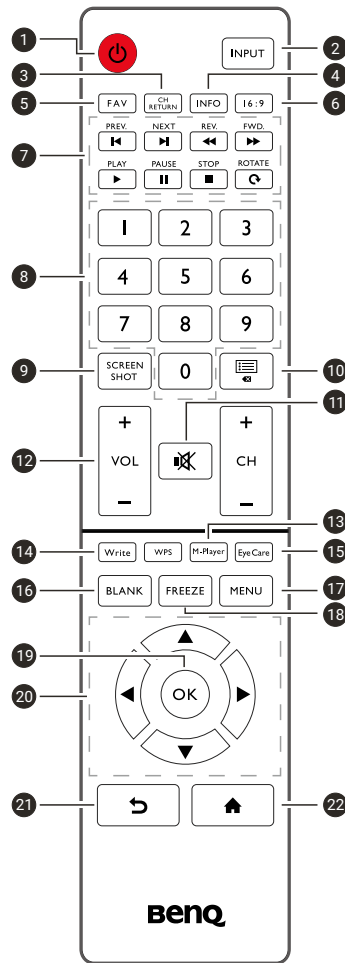

Nr.	Symbol	Beschreibung
1	EIN/AUS	Zum Ein- und Ausschalten des Bildschirms.
2	INPUT	Auswahl der Eingangsquelle.
3	CH RETURN	Kanal zurück Hinweis: Funktioniert nur in bestimmten Regionen.
4	INFO	Zeigt die Informationen der aktuellen Eingangsquelle an.
5	FAV	Liebblingsprogramm Hinweis: Funktioniert nur in bestimmten Regionen.
6	Besprechungsmodus	Ändern Sie das Anzeigebild im nicht Android Systemmodus auf in anderen Modus: Vollbild, 4:3, Film, Untertitel, PC Modus.
7	MULTI-MEDIA Tasten	Die Tasten werden verwendet, um die Medienfunktionen in der Multi-Media APP zu steuern.
8	Numerische Tasten (0-9)	Zur Eingabe von Zahlen drücken.
9	SCREEN SHOT	Ein Bildschirmbild machen und auf dem USB-Laufwerk speichern.
10	KANALLISTE (☰)	Ein Zeichen löschen / Programmliste anzeigen. Hinweis: Funktioniert nur in bestimmten Regionen.
11	STUMM	Ton aus/ein.
12	VOL- / VOL+	Erhöht oder verringert die Lautstärke.
13	M-Player	Öffnet die Media Player App in Android.

Nr.	Symbol	Beschreibung
14	Write	Öffnet die EZWrite App in Android.
15	Eye Care	Öffnet die Eye Care Funktion in Android.
16	BLANK	Den Bildschirm ausblenden und Ton deaktivieren (der Monitor wird schwarz), wenn das OSD-Menü deaktiviert ist. Zum Fortsetzen erneut drücken.
17	MENU	Das OSD-Menü aktivieren.
18	FREEZE	Den Bildschirm einfrieren.
19	OK	Die ausgewählten Optionen bestätigen oder Änderungen speichern.
20	Cursor-Tasten (◀ / ▶ / ▲ / ▼)	Blättert durch die Einstellungen und Optionen im OSD-Menü.
21	ZURÜCK	Drücken Sie auf diese Taste, um zur vorherigen Seite zurückzukehren.
22	STARTSEITE	Anzeige der Hauptseite des Android Systems.

Batterien in die Fernbedienung einlegen

1. Öffnen Sie die Batterieabdeckung der Fernbedienung.
2. Legen Sie die beiliegenden Batterien ein und stellen Sie sicher, dass die positiven und negativen Enden in die richtige Richtung zeigen.



Die beiliegenden Batterien dienen dazu, dass Sie den Bildschirm sofort verwenden können. Sie sollten Sie dennoch so schnell wie möglich austauschen.

3. Bringen Sie die Abdeckung wieder an.

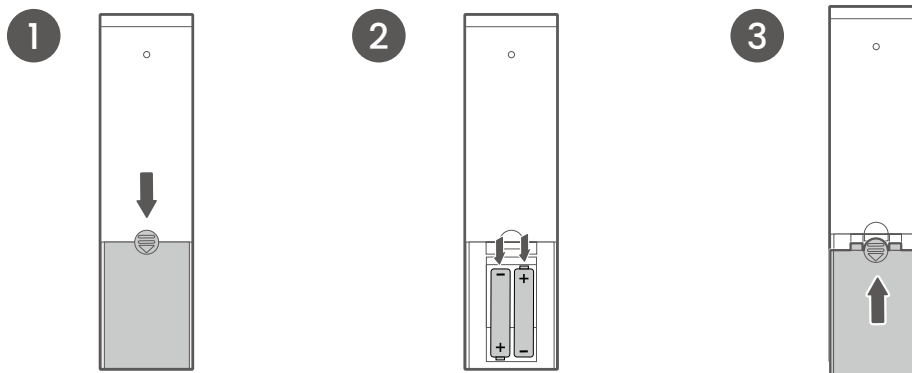

BenQ Board über Fernbedienung verwenden

Richten Sie die Fernbedienung in einem Abstand von weniger als 8 Meter und in einem horizontalen und vertikalen Winkel von weniger als 60 Grad auf den Sensor an der rechten unteren Seite des Monitors.

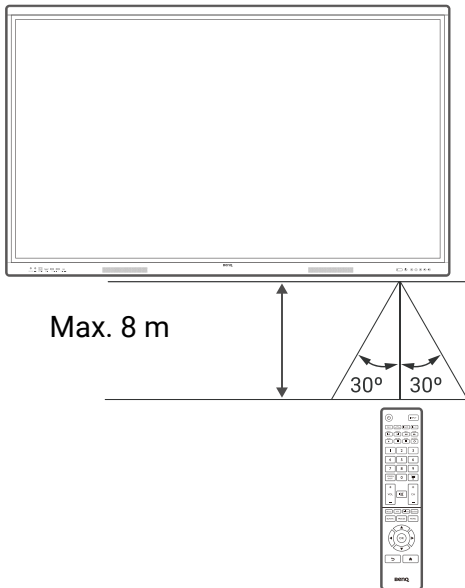

Diese Fernbedienung gilt nur für ein bestimmtes Modell und Betriebssysteme. Wenden Sie sich bei Fragen an Ihren Fachhändler.

Tipps zur Nutzung der Fernbedienung

- Vermeiden Sie es, die Fernbedienung nass zu machen oder sie in feuchten Umgebungen (z.B. in Badezimmern) zu lagern.
- Wenn der Fernbedienungssensor am Monitor dem direkten Sonnenlicht oder einer anderen starken Lichtquelle ausgesetzt ist, funktioniert die Fernbedienung möglicherweise nicht richtig. In diesem Fall ändern Sie die Lichtquelle, passen Sie den Winkel des Bildschirms neu an oder verwenden Sie die Fernbedienung in einem kürzeren Abstand zum Sensor am Bildschirm.

Anschlüsse



Die folgenden Diagramme dienen lediglich als Beispiel.

Stromanschluss

1. Stecken Sie ein Ende des Stromkabels in die Netzeingangsbuchse am Bildschirm und das andere Ende in eine passende Steckdose.
2. Stellen Sie den Netzschalter auf EIN (I). Das System wird den Standbymodus aufrufen.

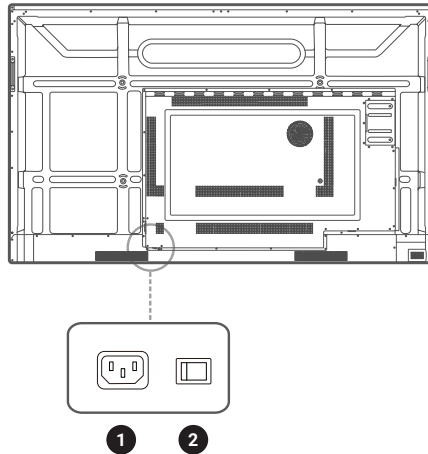

- Das beiliegende Stromkabel ist nur zur Verwendung mit 100-240 V Wechselstrom geeignet.
- Das abgebildete Stromkabel und die Steckdose können sich je nach Region unterscheiden.
- Verwenden Sie nur ein passendes Stromkabel für Ihre Region. Verwenden Sie keinesfalls ein beschädigtes oder ausgefranztes Netzkabel; tauschen Sie nicht den Stecker des Netzkabels aus.
- Achten Sie bei Verwendung eines Verlängerungskabels oder einer Mehrfachsteckdose darauf, dass die Gesamtlast nicht überschritten wird.
- Es befinden sich keine vom Benutzer zu wartenden Teile in diesem Monitor. Lösen Sie keinesfalls die Schrauben der Abdeckungen; entfernen Sie keine Abdeckungen. Im Inneren des Monitors befindet sich gefährliche Hochspannung. Schalten Sie den Monitor aus und trennen Sie das Stromkabel ab, wenn Sie den Monitor bewegen möchten.

Ein- und Ausschalten des Monitors

- Drücken Sie auf die Ein/Aus-Taste auf dem Steuerungsfeld des Bildschirms oder auf der Fernbedienung, um den Bildschirm einzuschalten.
- Drücken Sie auf die Ein/Aus-Taste auf dem Steuerungsfeld, um den Bildschirm auszuschalten. Das System wird automatisch den Standbymodus aufrufen.

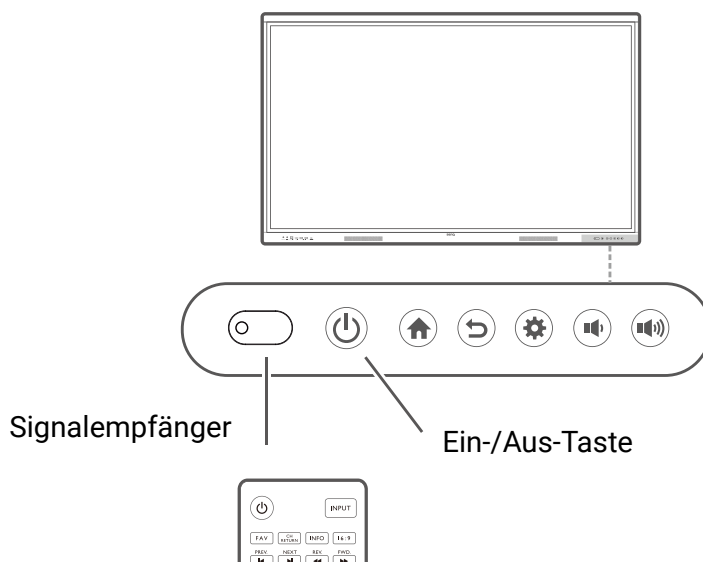



Der Standbymodus des Monitors verbraucht immer noch etwas Strom. Um die Stromversorgung komplett zu trennen, stellen Sie den Ein/Aus-Schalter in die Position AUS (O) oder entfernen Sie das Stromkabel von der Steckdose.

Anschluss des Touch Moduls

Das Touch Modul des Bildschirms unterstützt einfache Plug-and-Play Bedienung. Es müssen keine zusätzlichen Treiber auf dem Computer installiert werden.

Versuchen Sie eine der folgenden Methoden, um den Video- und Toucheingang einzurichten:

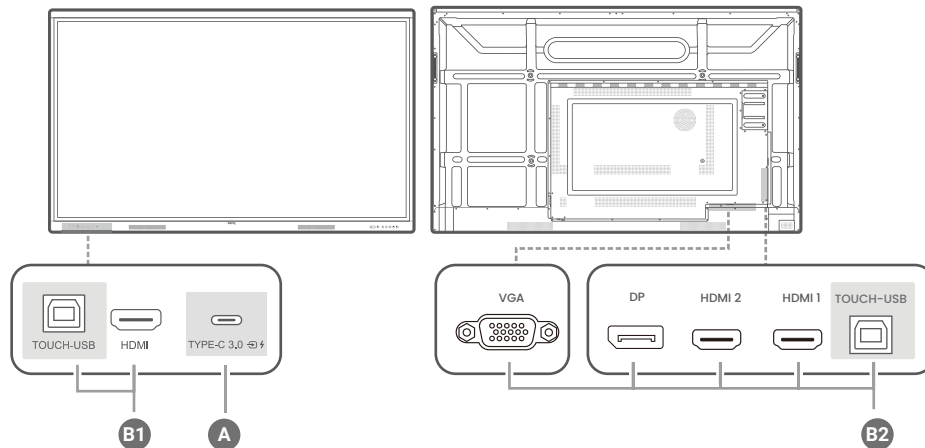

A. Verbinden Sie den **TYPE-C** Port am Bildschirm mit dem beiliegenden USB Typ-C Kabel mit dem USB Typ-C Port des Computers.

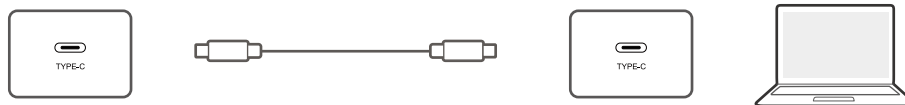

B. Schließen Sie ein Videokabel (**HDMI/DP/VGA**) und das mitgelieferte Touch USB-Kabel von einem Computer an die entsprechenden Anschlüsse des Bildschirms an.



- **HDMI** muss mit **TOUCH-USB** an der Vorderseite verwendet werden.
- **HDMI 1** oder **HDMI 2**, **VGA** oder **DP** muss mit **TOUCH-USB** an der Rückseite verwendet werden.

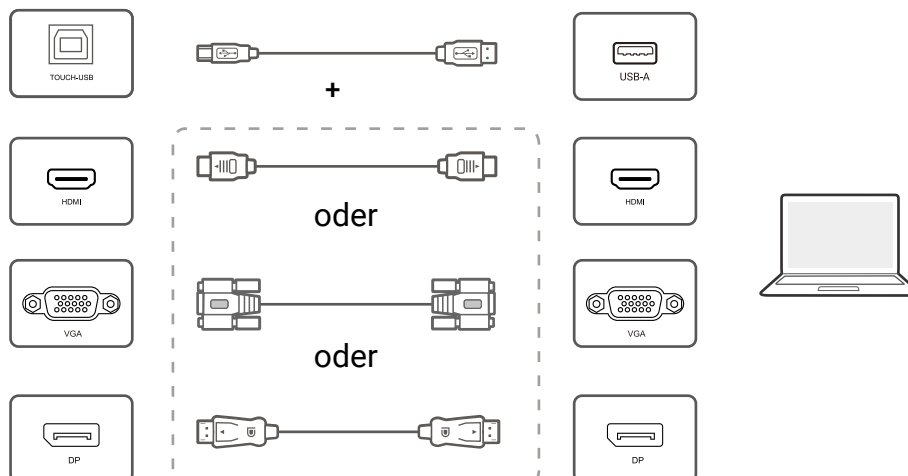

- Vermeiden Sie ein Blockieren des Touchscreen Rahmens (wo sich die Sensoren befinden) während der Initialisierung des Touch Moduls.
- Wenn Geisterbilder auftreten, versuchen Sie bitte die USB-Kabel abzutrennen und wieder anzuschließen. Wenn das fehlerhafte Bild weiterhin angezeigt wird, verwenden Sie ein anderes USB Typ-B auf Typ-A Kabel.
- Es wird dringend empfohlen, dass Sie den PC oder Laptop direkt mit dem Monitor verbinden. Bitte beachten Sie, dass die Verwendung eines Faceplate Geräts oder eines Extenders zu Fehlern in der Touch-Bedienung führen kann, da die Anzeigequalität durch viele Unwägbarkeiten wie Kabelklasse, Kabelqualität, Quell- und Zielgeräte, RF- und elektrische Interferenzen und Kabelabschnitte beeinflusst werden kann.

Anschluss des VGA-Eingangs

1. Verbinden Sie den **VGA** Anschluss am Bildschirm über ein D-Sub (15 Pin) Kabel mit dem VGA Ausgangsanschluss eines Computers.
2. Verbinden Sie den Audioausgangsanschluss des Computers über ein passendes Audiokabel mit der **PC AUDIO-IN** Buchse am Monitor.

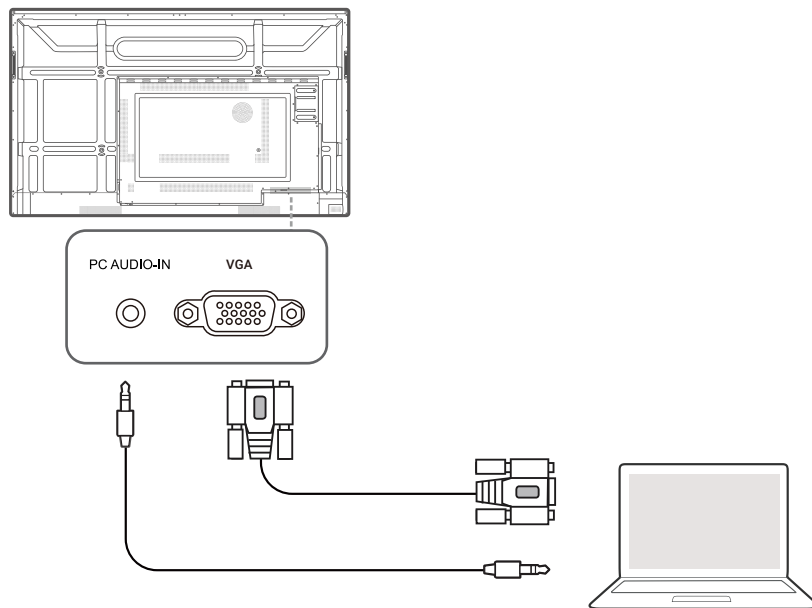

Anschluss der Digitaleingänge

1. Verbinden Sie den HDMI oder DisplayPort Ausgangsanschluss eines Computers oder A/V-Gerätes (z.B. eine Set-Top Box oder DVD Player) mit einem HDMI oder DisplayPort Kabel mit dem **HDMI/HDMI 1/HDMI 2/DP** Eingangsanschluss des Bildschirms.
2. Drücken Sie zur Anzeige von Videos über diesen Eingang auf die  Taste auf der Fernbedienung, um zur entsprechenden Eingangsquelle zu wechseln.

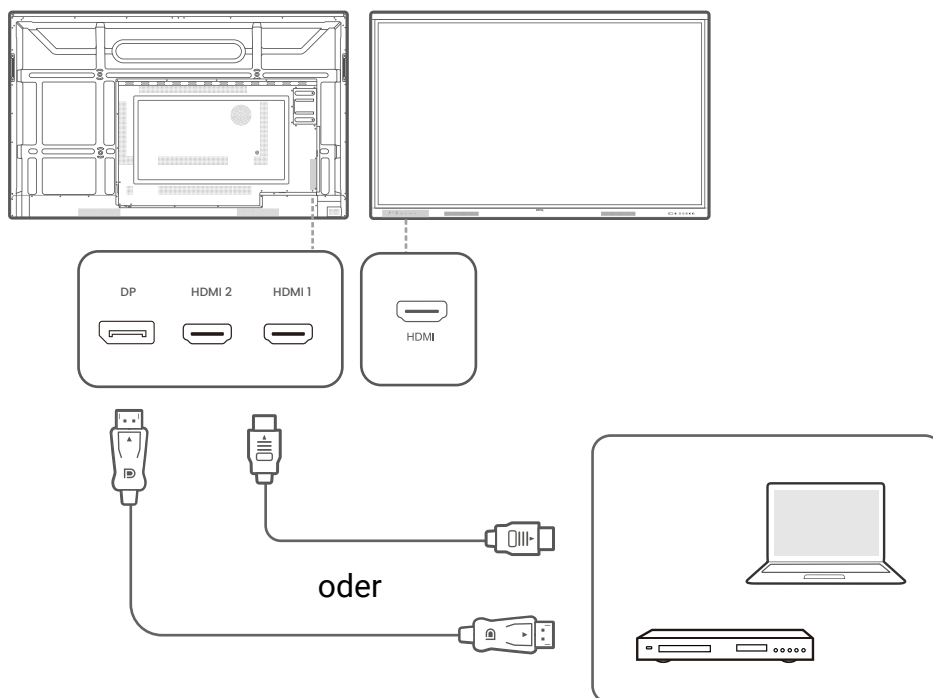

Anschluss des Videoausgangs

Verwenden Sie ein HDMI Kabel, um den **HDMI-OUT** Anschluss mit dem entsprechenden Eingangsanschluss des Geräts zu verbinden.

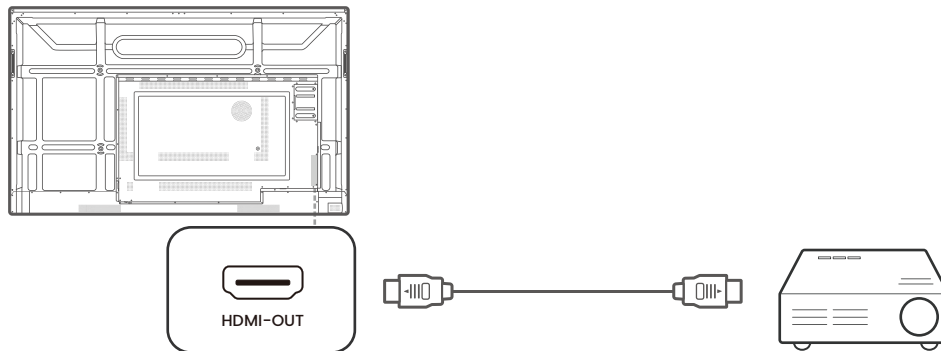

Anschluss des seriellen Anschlusses

Schließen Sie einen Computer direkt an den **RS232** Anschluss der Eingänge/Ausgänge an.

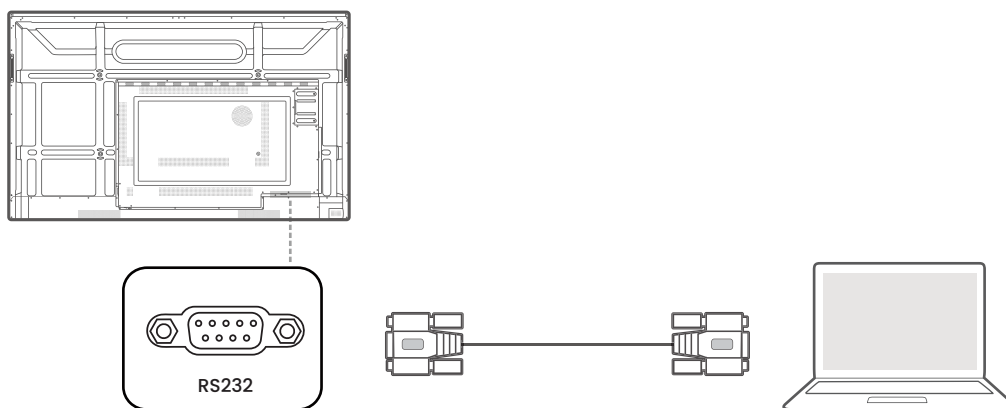

- Das Anwendungskabel liegt nicht bei und muss separat erworben werden.
- Diese Verbindung funktioniert nur über ein direktes RS-232C Kabel.
- Nach der Verwendung eines seriellen Anschlusskabels für den Anschluss eines zentralen Steuerungsgerätes und dem Gerät können bestimmte Funktionen des Gerätes über das zentrale Steuerungsgerät gesteuert werden, z.B.: Gerät ein/aus, und Anpassung der Tonlautstärke, usw.

Erstmalige Einrichtung

1. Schalten Sie den Monitor ein. Warten Sie, bis der Monitor mit dem BenQ Fenster startet.
2. Folgen Sie den Anweisungen auf dem Bildschirm, um die Sprache, das Datum und die Uhrzeit und das Netzwerk einzustellen. Sie einige dieser Schritte überspringen und die Einrichtung später abschließen.
3. Wählen Sie im Abschnitt Daten kopieren und PIN-Code einstellen die Option **Überspringen**, um fortzufahren.
4. Stellen Sie im BenQ Service Auswahlbildschirm die Umschaltfunktion auf **Ein**.

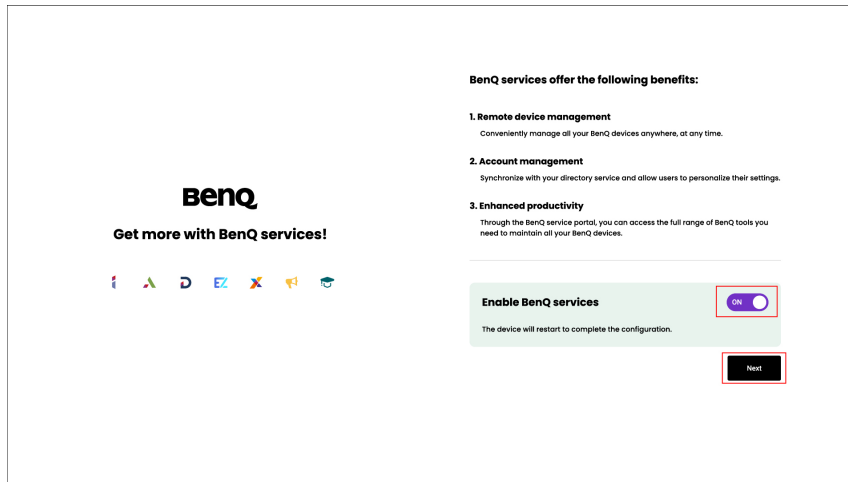

5. Wählen Sie **Weiter**, um fortzufahren. Ihr BenQ Board wird neu gestartet.



Google hat standardmäßig eine Bildschirmsperrfunktion, die den Bildschirm sperrt, wenn das Board im Leerlauf ist. Tippen Sie zum Deaktivieren dieser Funktion auf  **Alle Apps** > **Einstellungen** App. Gehen Sie zu **Sicherheit** > **Displaysperre** und wählen Sie **Keine**.

AMS Dienst aktivieren

Sie können den AMS Dienst aktivieren, wenn eine Kontoverwaltung erforderlich ist. Wählen Sie **AMS Dienst**, um den BenQ AMS Dienst zu aktivieren.

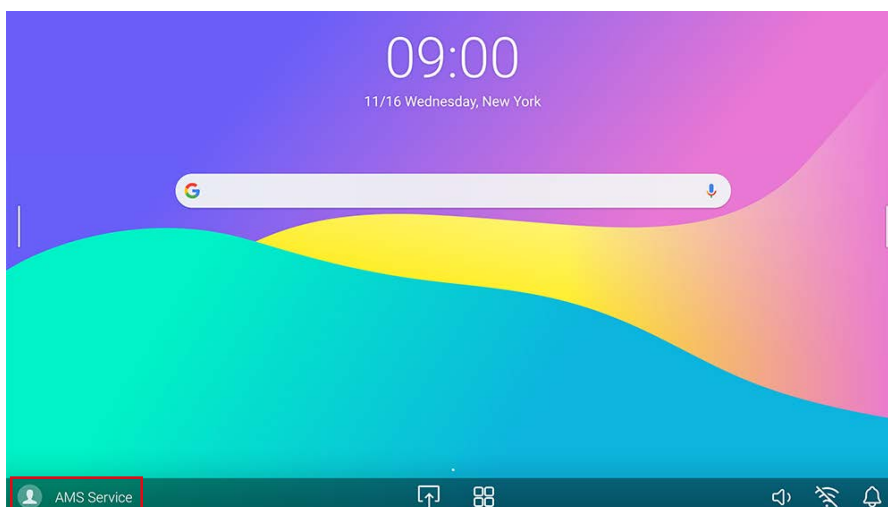

Am BenQ Board anmelden

BenQ bietet verschiedene Anmeldeoptionen für eine einfachere Kontoverwaltung. Die Anmeldeoptionen sind wie folgt.

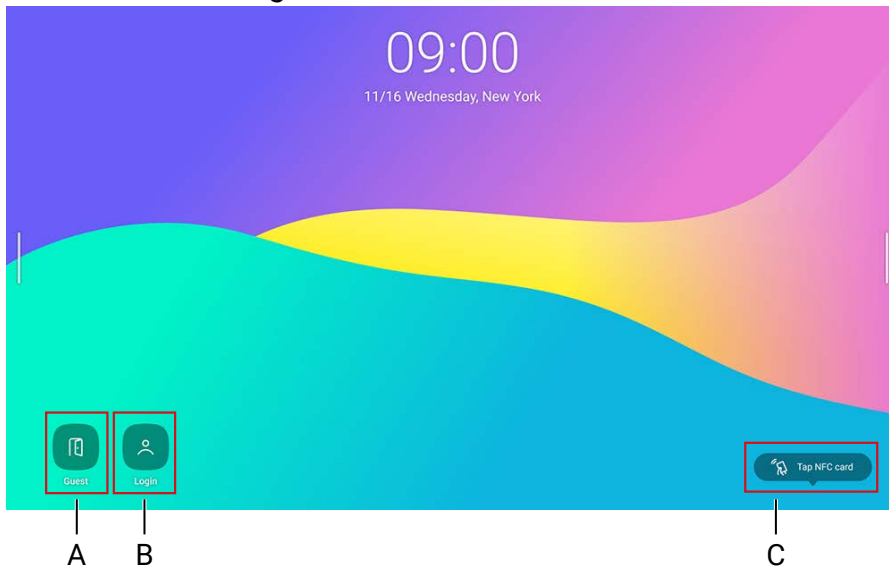

A. Gast

Als Gast können Sie auf die meisten Grundfunktionen zugreifen. Sämtliche Daten werden nach der Abmeldung gelöscht.

B. Benutzeranmeldung

- Als AMS-Administrator haben Sie vollen Zugriff auf das Board.
- Als AMS-Benutzer können Sie Ihren Arbeitsbereich individuell gestalten und persönliche Lesezeichen, App-Verknüpfungen und Hintergrundbilder speichern. Sämtliche App-Daten werden individuell gespeichert.

* Jedes Board speichert bis zu 8 Benutzerinformationen.

C. NFC Anmeldung (nur RE04F & RE04FV)

Tippen Sie auf eine registrierte NFC Karte auf dem NFC Sensor, um sich anzumelden.



Weitere Informationen und Anleitungsvideos über den AMS Dienst finden Sie auf der [BenQ Webseite](#).

BenQ Dienstschnittstelle

Nach der Anmeldung können Benutzer auf folgende Funktionen zugreifen.

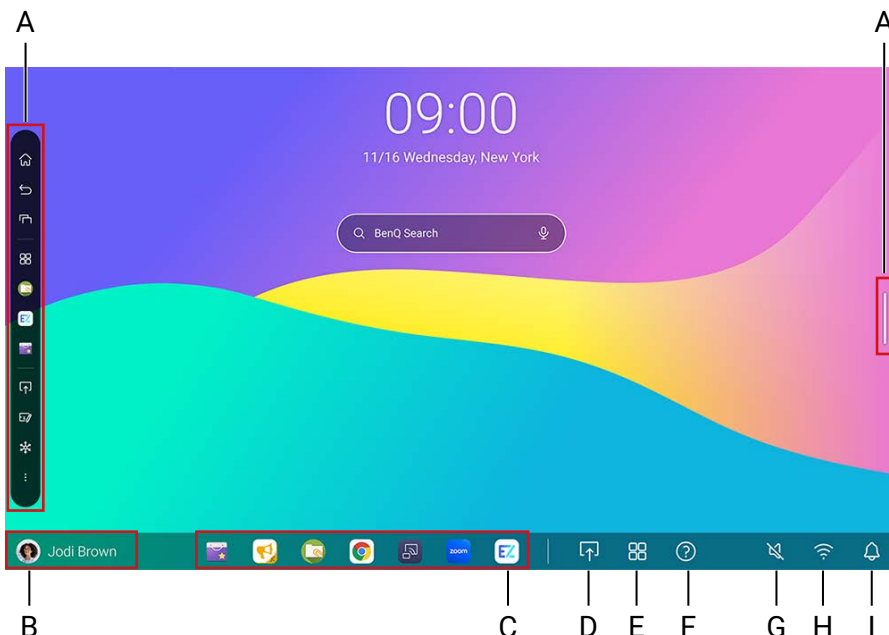

A. **Seitliche Symbolleiste** (siehe [Seite 21](#))

B. **Benutzerdaten**

C. **App-Verknüpfungen**

Fügen Sie bis zu 7 Verknüpfungen hinzu (Synchronisation mit AMS Web).

D. **Verbindung**

E. **Alle Apps**

Tippen Sie hier, um alle Apps, Widgets und Lesezeichen zu finden.

F. **Hilfe**

G. **Lautstärke**

H. **WLAN**

I. **Benachrichtigungen**

Seitliche Werkzeuggestreife

Tippen Sie auf die Seitenleisten auf der linken oder rechten Seite der Startseite, um die seitliche Symbolleiste aufzurufen.



Sie können das Werkzeug an den oberen oder unteren Rand des Bildschirms ziehen, je nachdem, was Sie bevorzugen.

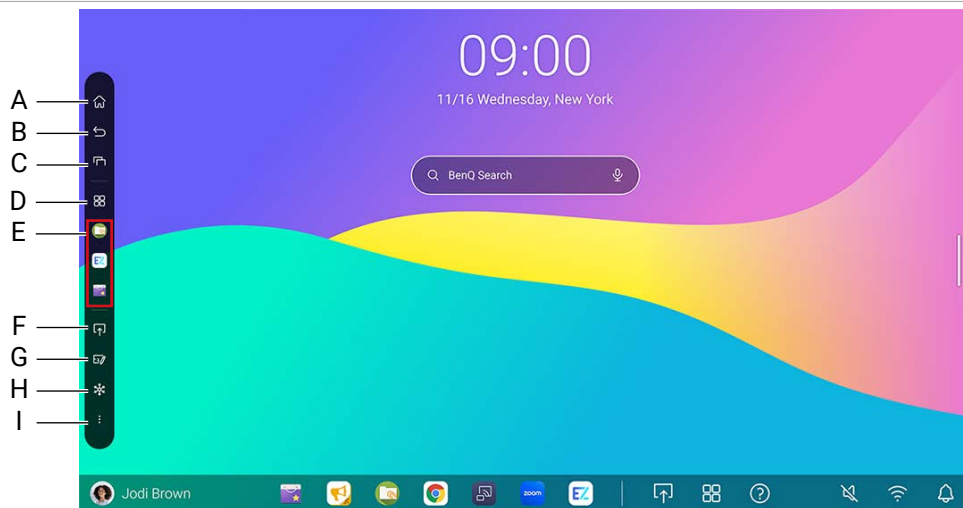

A. **Startseite**

B. **Zurück**

C. **Letzte**

Wechseln Sie zwischen aktuellen Apps und Eingangsquellen.

D. **Schnellstart**

Tippen Sie hier, um alle Apps und Lesezeichen zu finden.

E. **Kürzlich geöffnete Apps**

F. **Verbindung**

G. **EZWrite**

H. **Standbild**

I. **Schwebendes Werkzeug** (siehe [Seite 35](#))

Einrichtung der Internetverbindung

Der Monitor muss mit einem Netzwerk verbunden sein, um OTA Updates durchzuführen oder im Internet surfen zu können.

Drahtlose Verbindung

Sie müssen einen WLAN-Dongle verwenden, um den Monitor drahtlos mit dem Internet zu verbinden. Bitte kontaktieren Sie Ihren Händler, um weitere Informationen über die Konfiguration der Drahtlosverbindung zu erhalten.

1. Wischen Sie vom unteren Bildschirmrand nach oben, um das OSD-Menü anzuzeigen.

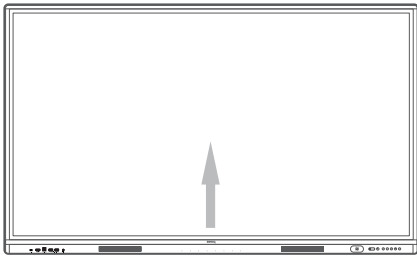

2. Tippen Sie auf das  Symbol, um die **Einstellungen** App zu öffnen.

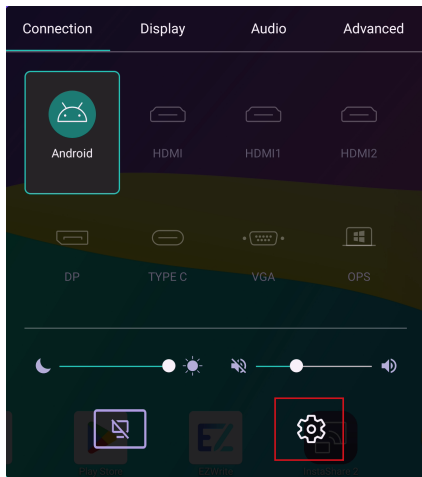

3. Gehen Sie in der **Einstellungen** App zu **Netzwerk & Internet** > **Internet**.



4. Tippen Sie den Schalter, um Wi-Fi zu aktivieren.
5. Tippen Sie auf ein aufgelistetes Netzwerk.



Wi-Fi und LAN können nicht gleichzeitig eingeschaltet sein. Überprüfen Sie, ob LAN ausgeschaltet ist, bevor Sie Wi-Fi verwenden.

Proxy-Einstellungen für WLAN

1. Tippen Sie auf das  Symbol, um die **Einstellungen** App zu öffnen.

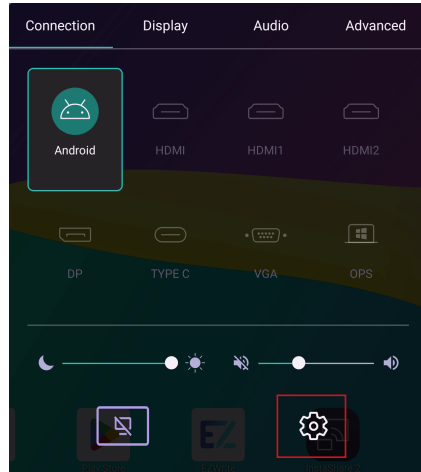

2. Gehen Sie in der **Einstellungen** App zu **Netzwerk & Internet** > **Ethernet**.

3. Wählen Sie Ihr WLAN Netzwerk aus der Liste.

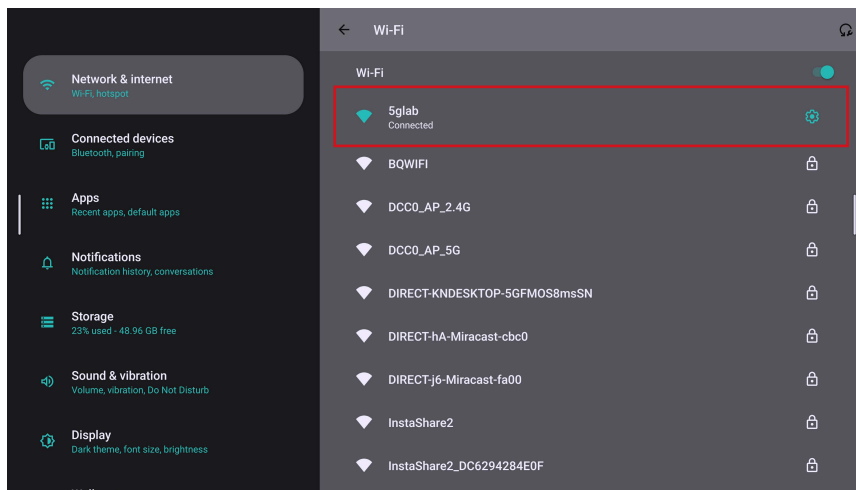

4. Wählen Sie das Bleistiftsymbol in der oberen rechten Ecke. Ein Dialogfeld wird angezeigt.

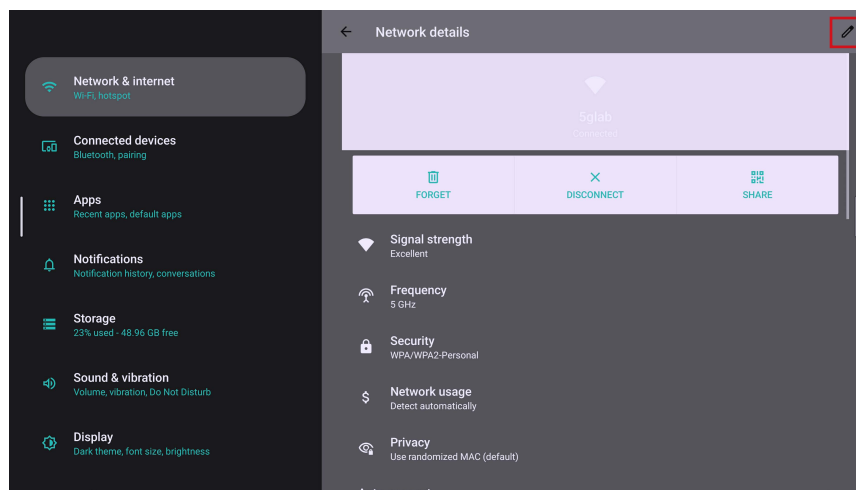

5. Tippen Sie im Popup auf **Apps**, um das Menü zu erweitern.

6. Wählen Sie in der **Proxy** Dropdown-Liste **Manuell**.

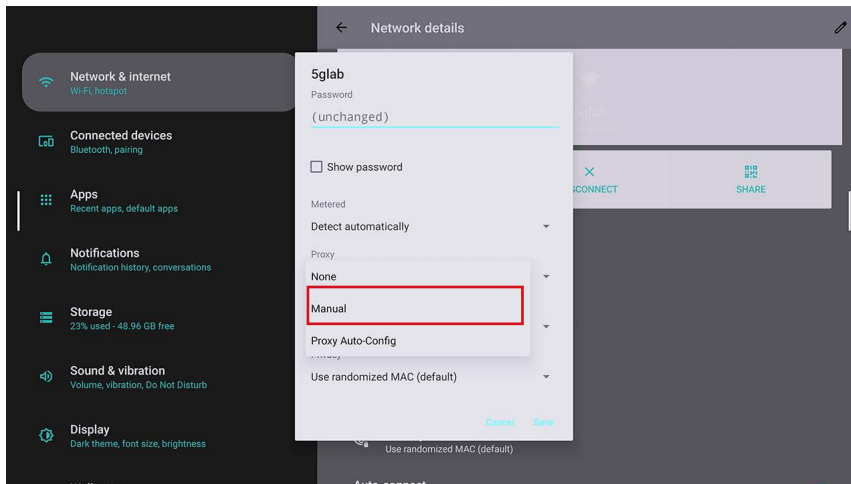

7. Geben Sie die Informationen Ihres Proxy-Servers ein.

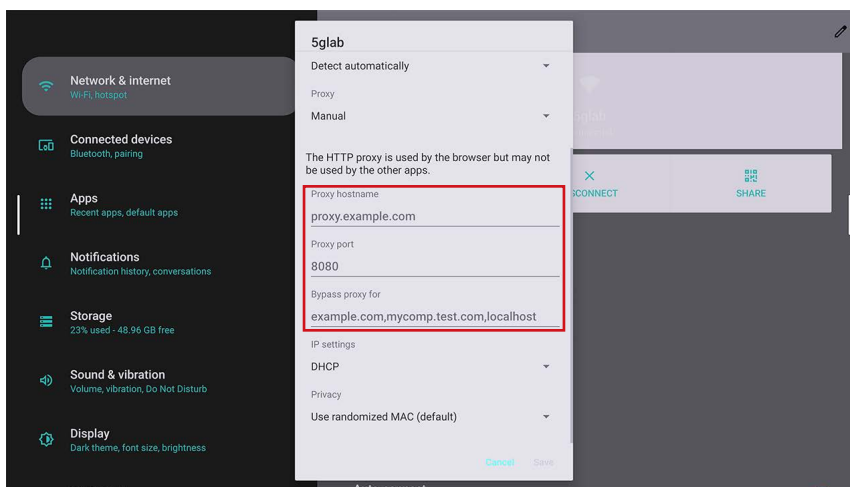

8. Speichern Sie Ihre Einstellungen.

Proxy-Einstellungen für Ethernet

1. Tippen Sie auf das  Symbol, um die **Einstellungen** App zu öffnen.

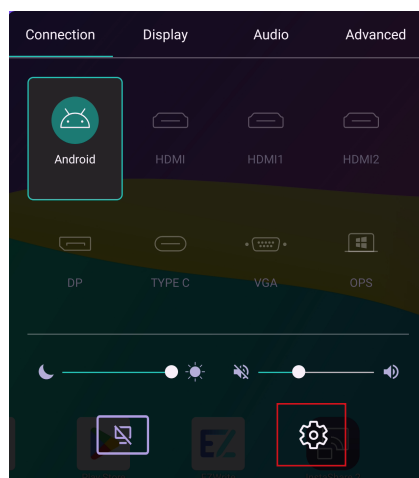

2. Gehen Sie in der **Einstellungen** App zu **Netzwerk & Internet** > **Ethernet**.

3. Wählen Sie **Proxy**, um das Menü zu erweitern.

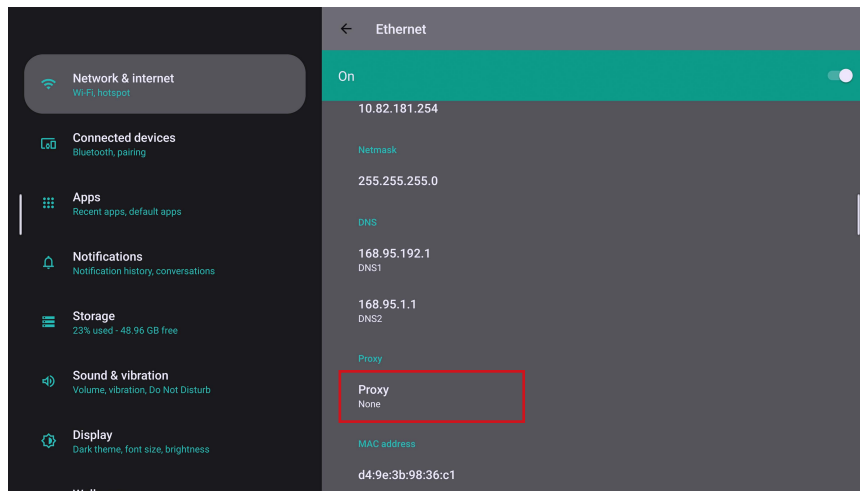

4. Wählen Sie in der **Proxy** Dropdown-Liste **Manuell**.
5. Geben Sie die Informationen Ihres Proxy-Servers ein.
6. Speichern Sie Ihre Einstellungen.

System-Update

Das System erkennt automatisch Software-Updates und fragt bei jedem Start nach diesen.
Manuelle Aktualisierung der Software

1. Wischen Sie vom unteren Bildschirmrand nach oben, um das OSD-Menü anzuzeigen.

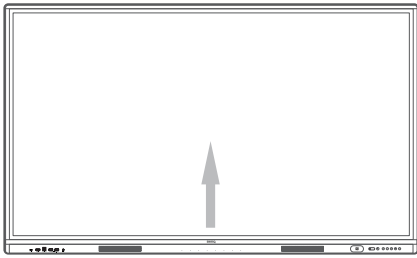

2. Tippen Sie auf **Erweitert > System-Update**.

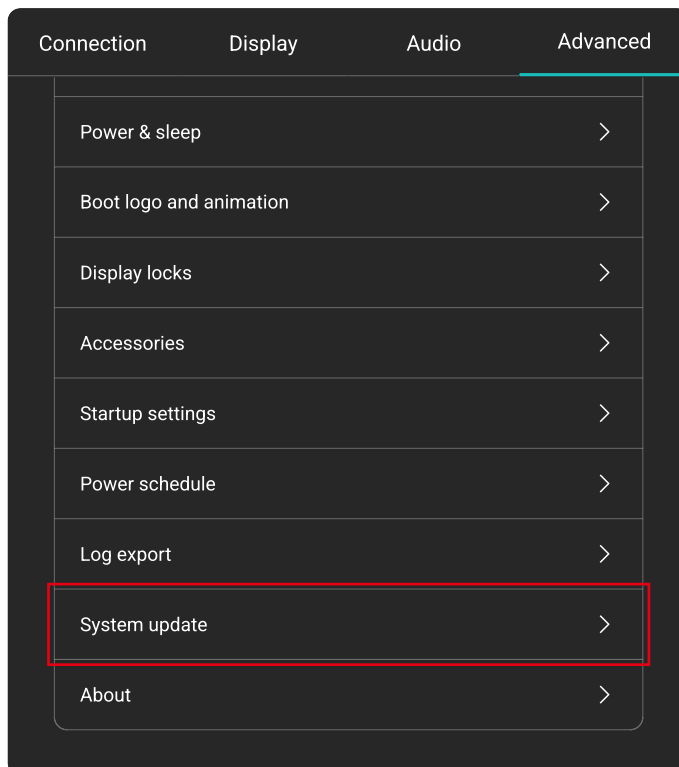

3. Wählen Sie **System aktualisieren**. Das System wird mit der Aktualisierung beginnen.

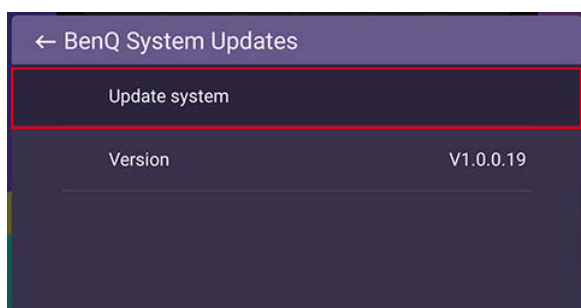

- Die Aktualisierung der Software kann einige Zeit in Anspruch nehmen.
- Schalten Sie das Gerät während der Aktualisierung nicht aus und trennen Sie nicht die Internetverbindung. Unterbrechungen während des Updates könnten zu dauerhaften Schäden des Monitors führen.

Google Systemoberfläche

Wenn Sie die BenQ Dienste nicht aktiviert haben, wird die Google Oberfläche wie unten dargestellt angezeigt.

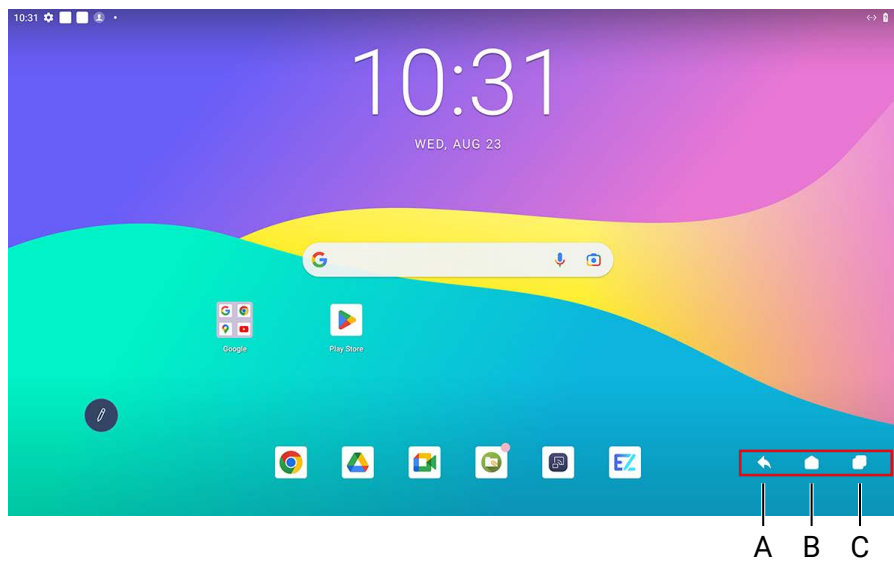

- A. Zurück
- B. Startseite
- C. Letzte Apps

Menübedienung





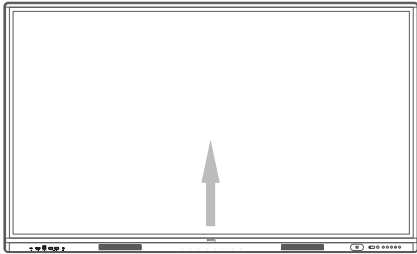

Über BenQ Board

- Drücken Sie auf dem Bedienfeld auf  oder wischen Sie vom unteren Bildschirmrand nach oben, um das OSD-Menü aufzurufen.



- Tippen Sie direkt auf ein Element, um eine Auswahl zu treffen.
- Tippen Sie zum Verlassen auf einen leeren Bereich außerhalb des Menüs.

Über Fernbedienung

- Drücken Sie auf der Fernbedienung auf , um das OSD-Menü aufzurufen.
- Drücken Sie für eine Auswahl auf  /  /  /  und zum Bestätigen auf **OK**.
- Drücken Sie auf , um das Menü zu beenden.

Verbindungseinstellungen

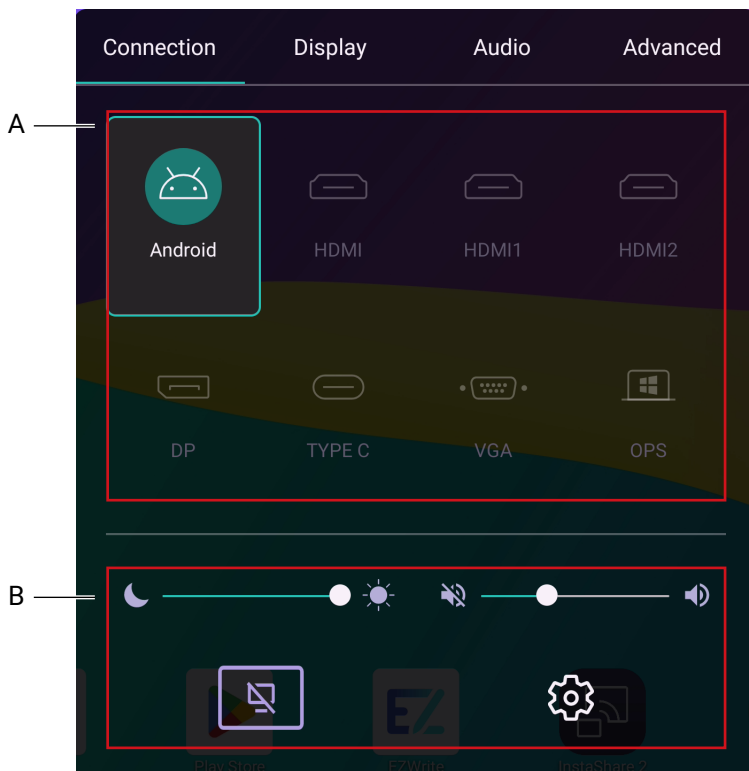

- A. Wählen Sie eine Eingangsquelle für die Verbindung aus.
B. Sehen Sie [Allgemeine Einstellungen](#).

Allgemeine Einstellungen

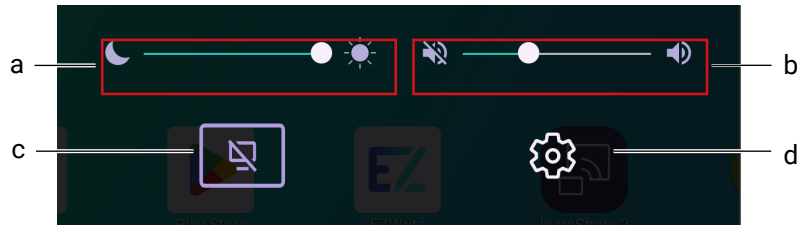

a. Helligkeit

- Verwenden Sie die Lautstärkeleiste zur Anpassung der Helligkeit des Monitors.
- Gehen Sie zum Anpassen der Bilddetails zu **⚙️ > Display > Bildmodus**.

b. Audio

- Verwendet die Lautstärkeleiste zur Anpassung der Lautstärke des Monitors.
- Gehen Sie zur Anpassung der Audiodetails zu **⚙️ > Audio**.

c. Ausblenden

- Wählen Sie dies zum vorübergehenden Ausblenden des Bildschirms.
- Tippen Sie auf eine beliebige Stelle auf dem Bildschirm, um den Ausblenden Modus zu verlassen.

d. Einstellungen

- Tippen Sie hier, um die **Einstellungen** App zu öffnen.

Anzeigeeinstellungen

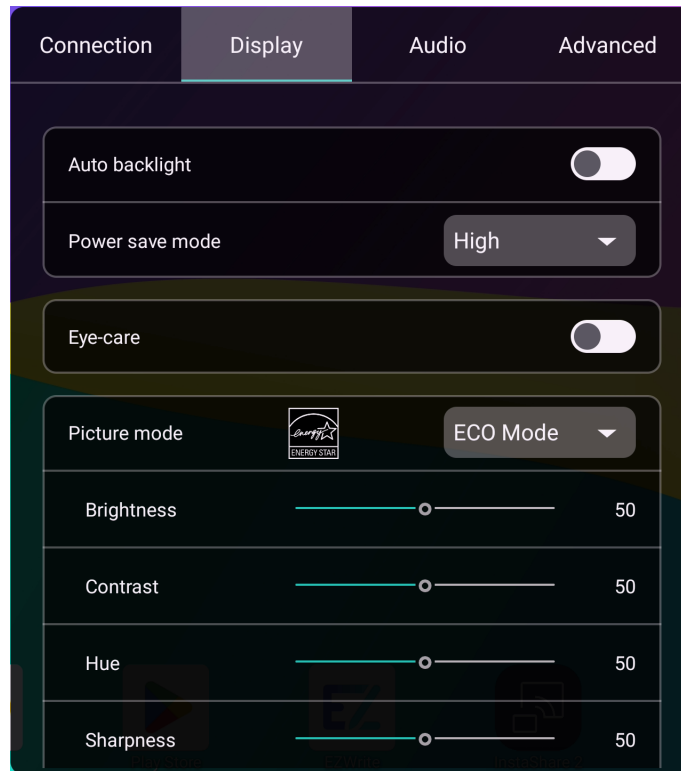

Menü	Beschreibungen
Automatische Hintergrundbeleuchtung	Automatische Hintergrundbeleuchtung ein-/ ausschalten.
Energiesparmodus	<p>Wenn keine Eingangsquelle wie HDMI, DP, VGA, Typ-C erkannt wird, sind die Energiesparoptionen wie folgt.</p> <ul style="list-style-type: none"> • Aus: Hintergrundbeleuchtung immer eingeschaltet lassen. • Niedrig: Hintergrundbeleuchtung ausschalten, wenn nach 5 Minuten keine Eingangsquelle erkannt wird. • Hoch: Bildschirm ausschalten, wenn nach 5 Minuten keine Eingangsquelle erkannt wird.
Eye Care	Schalten Sie die Funktion ein, um Wenig Blaues Licht zu aktivieren.
Bildmodus	<p>Zwischen den voreingestellten Bildmodi umschalten, die sich am besten für die Art der auf dem Bildschirm angezeigten Bilder eignen. Die Optionen sind ECO, Standard, Hell, Weich, Benutzerdefiniert 1, Benutzerdefiniert 2, Benutzerdefiniert 3.</p> <p> In Android OS sind alle Bildparameter (z.B. Helligkeit, Kontrast) gesperrt. Benutzer können die Parameter nur während der Verbindung mit anderen Eingangsquellen wie HDMI, DP, VGA und Typ-C anpassen.</p>
Farbtemperatur	Stellt die Farbtemperatur des Bildschirms ein. Die Optionen sind Normal, Kühl, Warm.
Eigene Quellnamen	Stellt eindeutige Namen für jede Eingangsquelle ein.

Erweiterte Einstellungen

Die Anpassungsfunktionen sind wie folgt:

- **Seitenverhältnis**
- **EDID**
- **HDMI CEC & ARC**
- **Pixelshift**
- **Dynamischer Kontrast (DCR)**
- **Automatisches Umschalten der Quelle**
- **HDMI-Ausgang**
- **Blank Taste auf der Fernbedienung**
- **VGA Kalibrierung wie H-Position, V-Position, Takt, Phase.**

Eye Care Lösungen

Blaues Licht mit Wellenlängen unter 455 nm könnte die Sehkraft beeinflussen. Die Eye Care Lösung ist für den Schutz der Augen bestimmt: Der Bildschirm verfügt über eine proprietäre Technologie zur Schonung der Augen mit extrem geringer Emission von blauem Licht und ohne sichtbares oder unsichtbares Flimmern im Bereich von 0-3000 Hz, was eine Ermüdung der Augen bei längerem Sitzen vor dem Bildschirm verhindert. Darüber hinaus minimiert der fortschrittliche blendfreie Bildschirm ablenkende Reflexionen und Spiegelungen für optimale Produktivität und Komfort.



Vorschläge für die Langzeitnutzung des Monitors:

- Ruhen Sie Ihre Augen nach 30 Minuten Dauerbetrieb 10 Minuten lang aus.
- Blicken Sie für alle 20 Minuten Monitorarbeit 20 Sekunden lang in die Ferne.
- Wenn Ihre Augen wund und gespannt sind, schließen Sie Ihre Augen eine Minute lang und rollen Sie Ihre Augen anschließend in alle Richtungen.

Wenig blaues Licht & Flicker-free

- Zur Erfüllung der Wenig blaues Licht TÜV Zertifizierung sollte der Monitor wie folgt eingestellt sein:
 - **Bildmodus: Standard**
 - **Farbtemperatur: Normal**
- Die Standardeinstellungen des Bildschirms entsprechen der Flicker-Free & Flicker-Reduced TÜV Zertifizierung.

Was ist Flicker-Free und Flicker-Reduced?

Flicker-Free und Flicker-Reduced sind Verbesserungen, die von der Stromversorgung ausgehen. Flicker-Free verwendet die Gleichstromtechnologie für lineares Dimmen oder passt die PWM Frequenz an sicherere Spezifikationen an. Flicker-Reduced verwendet nur PWM und passt die PWM Frequenz an die Kriterien an.

Mit dieser Technologie vermeidet oder reduziert die Lichtquelle des LED

Hintergrundbeleuchtungsmoduls das Bildschirmflackern, um die Ermüdung der Augen zu verringern. Die BenQ Anti-Flicker-Technologie wurde auch vom TÜV Rheinland zertifiziert, was Engagement von BenQ für die visuelle Sicherheit der Verbraucher unterstreicht.



- Modelle, welche die Flicker-Free Kriterien des TÜV Rheinland erfüllen: RE6504/RE7504/RE8604/RE6504F/RE7504F/RE8604F/RE6504FV/RE7504FV/RE8604FV
- Modelle, welche die Flicker-Reduced Kriterien des TÜV Rheinland erfüllen: RE9804FV

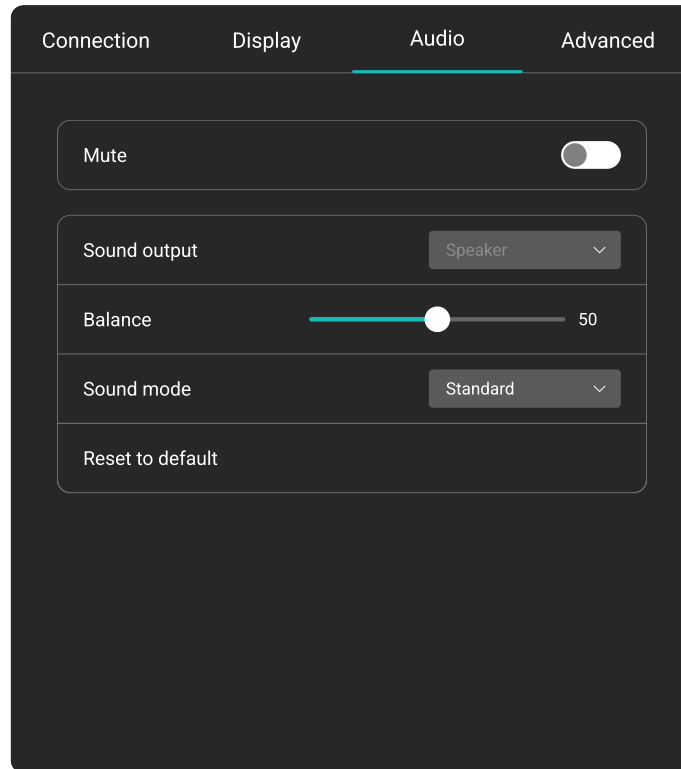

Audioeinstellungen

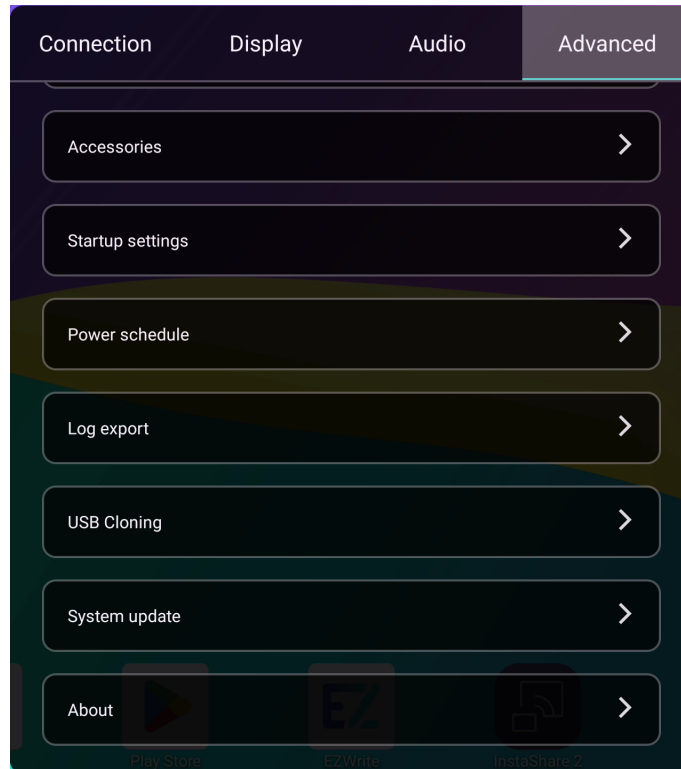

Menü	Beschreibungen
Stumm	Tippen Sie auf den Schalter, um die Stummschaltung ein- oder auszuschalten.
Tonausgabe	Wählen Sie Ihre Audio-Ausgangsquelle. <ul style="list-style-type: none">• Lautsprecher: Ausgabe über BenQ Board• Line-Ausgang: Ausgabe über externe Lautsprecher• Alle: Ausgabe über BenQ Board und externe Lautsprecher
Balance	Stellen Sie die Tonbalance des Audioausgangs ein.
Tonmodus	Wechseln Sie zwischen den voreingestellten Klangmodi, die am besten zu Ihrer Umgebung passen. <ul style="list-style-type: none">• Standard• Nachrichten• Kino• Sport• Musik

Erweiterte Einstellungen



Menü	Beschreibungen
Netzwerk & Internet	
Apps	Verknüpfungen zum Öffnen des entsprechenden Menüs der Einstellungen App.
System	
System Werkzeuggeste	Symbolleiste anzeigen/ausblenden.
Schwebendes Werkzeug Geste	Aktivieren/Deaktivieren Sie die Aktivierung des Schwebendes Werkzeug mit zwei Fingern.
Betrieb & Ruhezustand	Legen Sie die Zeit fest, zu welcher der Monitor automatisch den Ruhezustand/Ausschalten Modus aufrufen soll.
Bildschirm Sperren	Schalten Sie die Sperre ein/aus. <ul style="list-style-type: none"> • Tastensperre: Sperren Sie die Tasten auf dem Bedienfeld. • Fernbedienungssperre: Sperren Sie den IR-Sensor der Fernbedienung auf dem Bedienfeld. • Touch Sperre: Sperren Sie den Anzeigebildschirm. <p> Wenn alle Sperren auf einmal aktiviert sind, drücken Sie 5 Sekunden lang auf dem Bedienfeld auf , um die Sperre aufzuheben.</p>
Zubehör	Wählen Sie Ihre Mikrofon- und Webcam-Quelle.

Menü	Beschreibungen
Starteinstellung	<p>Stellen Sie die Startquelle und mehrere Aufwacheinstellungen ein. Für Steckplatz PC Start sind die Optionen wie folgt:</p> <ul style="list-style-type: none"> • Quelle ausgewählt: Startet OPS durch Auswahl von OPS in Verbindung. • Board Start: Startet OPS, wenn das BenQ Board gestartet wird.
Energiezeitplan	<p>Starten und Ausschalten des Monitors zu einem bestimmten Zeitpunkt und Einstellen einer Startquelle. Sie können bis zu 7 Zeitpläne einrichten.</p>
Protokollexport	<p>Tippen Sie hier, um einen Speicherort für die Protokolldatei auszuwählen.</p>
System-Update	<p>Manuelles Aktualisieren der Systemsoftware. Siehe System-Update auf Seite 26 für weitere Einzelheiten.</p>
USB-Klonen	<p>Importieren Sie Geräteeinstellungen von Ihrem USB-Speicher oder exportieren Sie Geräteeinstellungen auf Ihren USB-Speicher.</p>
Info	<p>Systeminformationen anzeigen.</p>











Schwebendes Werkzeug

Das EZWrite schwebende Werkzeug ist eine praktische Funktion, mit der Sie schnell Anmerkungen auf jedem angezeigten Bildschirm schreiben oder erstellen können.

Verwenden Sie eine der folgenden Methoden, um auf das schwebende Werkzeug zuzugreifen:

- Tippen Sie auf der Android Oberfläche in der seitlichen Symbolleiste.
- Halten Sie Ihre Finger unter jeder Eingangsquelle oder der Android Schnittstelle länger als 2 Sekunden 20 – 50 mm auseinander, um das schwebende Werkzeug Menü wie unten abgebildet zu starten.



Symbol	Funktion	Beschreibungen
 / 	Minimieren/ Wiederherstellen	Das schwebende Werkzeug minimieren oder wiederherstellen.
	Schließen	Das schwebende Menü schließen.
	Stift	Das Stift Werkzeug aktivieren.
	Markierer	Das Markierer Werkzeug aktivieren.
	Laserpointer	Den Laserpointer auf dem Bildschirm aktivieren.
	Radiergummi	Anmerkungen auf dem Bildschirm löschen. Sie können einen Finger Radierer verwenden oder alle Anmerkungen löschen.
	Toolbox	Die Toolbox mit den Werkzeugen Rechner, Timer, Stoppuhr, Anzeigetafel und Zeichnen öffnen.
	Aufnahme	Aufnahme des Bildschirms.
	Screenshot	Ein Screenshot des Bildschirmfoto aufnehmen.
	Betriebsmodus	Alle Anmerkungen ausblenden und die Hauptansicht verwenden.

Apps

Sie können standardmäßig auf alle Google Dienste und einige BenQ Apps zugreifen.

BenQ Apps

Symbol	Anwendungsname	Beschreibung
	AMS files	Greifen Sie auf Ihre personalisierte Arbeitsumgebung und Einstellungen zu und verwalten Sie Ihre Dateien und Konten auf jedem BenQ Monitor, auf dem Sie sich angemeldet haben.
	EZWrite 6	Eine interaktive Whiteboard Software, die Ihren Bildschirm in eine digitale Leinwand verwandelt.
	InstaShare 2	Ermöglicht Monitorspiegelung und Touch-Steuerung für gemeinsame Meetings.
	BenQ App Store	Ermöglicht das Herunterladen empfohlener Apps.
	Notification	Ermöglicht es Ihnen, Upgrade-Benachrichtigungen für vorhandene Apps und Informationen über neue, zum Download verfügbare Apps zu erhalten.
	X-Sign Broadcast	Ermöglicht die Zustellung von geplanten Nachrichten und Sofortbenachrichtigungen an all Ihre BenQ Geräte zu jedem Anlass.
	DMS Client	Ermöglicht die Fernverwaltung, Konfiguration und Überwachung des Monitors.
	Besuchen Sie die BenQ Webseite, um das Benutzerhandbuch für jede BenQ Software zu finden.	

Unterstützte Medienformate

Erweiterung	Codec Detail	Auflösung
.3gp	MPEG-4 Visual	640x480
	MPEG-4	320x240
	H264	1920x1080
.avi	AVC	1920x1080
	M-JPEG	1024x576
	RealMagic MPEG-4	720x480
		720x576
	h264	1920x1080
.f4v	FF mpeg MPEG4	640x480
	AVC(H264)	1280x720
.flv	Sorenson Spark	1920x1080
	VP6	800x342
.mp4	AVC(H264)	1920x1080
	HEVC(H265)	1920x1080
	4K HEVC(4K H265)	4096x2304
	8K HEVC(8K H265)	8192x4320
.m2ts	AVC	1920x1080
	VC-1	1920x1080
.m2v	MPEG-2	480x576
.m4v	AVC	1280x720
.mkv	WMV3	1280x720
	MPEG-4 Visual	1920x1080
	AVC	1920x1080
	4K HEVC(4K H265)	3840x2160
	8K HEVC(8K H265)	8192x4320
	VP8	1920x1080
	VP9	1920x1080
.mov	MPEG-4 Visual	1280x720
	mjpa	640x480
	M-JPEG	640x480
	AVC(H264)	1920x1080
	4K H264	3840x2160
.mpeg	MPEG-2	1920x1080
	VC-1	1920x1080
	MPEG-1	720x576

Erweiterung	Codec Detail	Auflösung
.mts	AVC	1440x1080
.ogm	XVID	640x480
.PMP	H264	480x272
.rmvb	RealVideo1	1280x720
	RealVideo2	1280x720
	RealVideo3	1280x720
	RealVideo4	1920x1080
.tp	MPEG-2	1920x1088
	HEVC(H265)	1920x1080
	4K HEVC(4K H265)	4096x2304
	8K HEVC(8K H265)	8192x4320
	MPEG-1	1920x1080
.ts	avs	720x576
	avs+	1920x1080
	avs2	3840x2160
	AVC	1920x1080
	MPEG-2	1920x1080
.vob	MPEG-2	720x576
.wmv	WMV1	640x480
	WMV2	768x432
	WMV3	1920x1080
.webm	VP8	1920x1080
	VP9	1920x1080
	4K VP9	4096x2160
	8K VP9	8192x4608
4K	AVC(H264)	4096x2304
	HEVC(H265)	4096x2304
	VP9	4096x2160
8K	HEVC(H265)	8192x4320
	VP9	8192x4608

Produktinformationen

Technische Daten

		Technische Daten
Merkmal		RE6504 / RE7504 / RE8604 / RE6504F / RE7504F / RE8604F / RE6504FV / RE7504FV / RE8604FV / RE9804FV
Bildschirm	Größe	<ul style="list-style-type: none"> • RE6504/RE6504F/RE6504FV: 65" • RE7504/RE7504F/RE7504FV: 75" • RE8604/RE8604F/RE8604FV: 86" • RE9804FV: 98"
	Lichtquelle	DLED
	Seitenverhältnis	16:9
	Auflösung	3840 x 2160
	Pixelabstand (mm)	<ul style="list-style-type: none"> • RE6504/RE6504F/RE6504FV: 0,37 (H) x 0,37 (V) • RE7504/RE7504F/RE7504FV: 0,43 (H) x 0,43 (V) • RE8604/RE8604F/RE8604FV: 0,49 (H) x 0,49 (V) • RE9804FV: 0,56 (H) x 0,56 (V)
	Helligkeit mit Glas (typisch)	<ul style="list-style-type: none"> • RE6504/RE6504F/RE6504FV/RE7504/RE7504F/RE7504FV/RE8604/RE8604F/RE8604FV: 400 Nits • RE9804FV: 450 Nits
	Helligkeit ohne Glas (typisch)	<ul style="list-style-type: none"> • RE6504/RE6504F/RE6504FV/RE7504/RE7504F/RE7504FV/RE8604/RE8604F/RE8604FV: 450 Nits • RE9804FV: 500 Nits
	Kontrastverhältnis (typisch)	1200:1
	Anzeigewinkel	178°
Touch	Technologie	IR
	Touch-Methode	Finger & Stylus
	System	Windows 11/10/8/7/Windows XP/Linux/Mac OS X/Android/Chrome
	Touch-Punkt	Bis zu 40 Pkt. Touch für Windows; bis zu 32 Pkt. Touch für Android
	Minimale Objektgröße	<ul style="list-style-type: none"> • RE6504/RE6504F/RE6504FV/RE7504/RE7504F/RE7504FV/RE8604/RE8604F/RE8604FV: 3,5 mm, Stiftspitze 3,5 mm/8 mm, unterstützt gleichzeitiges Schreiben von 2 Stiften mit 2 Farben • RE9804FV: 2,8 mm, Stiftspitze 2,8 mm/8 mm, unterstützt gleichzeitiges Schreiben von 2 Stiften mit 2 Farben
	Reaktionszeit	<8 ms
	Genauigkeit	±1 mm, 90% Bereich
Glas	3,2 mm Dicke, AG, 9H Panel, keimresistent	

		Technische Daten
Merkmal	RE6504 / RE7504 / RE8604 / RE6504F / RE7504F / RE8604F / RE6504FV / RE7504FV / RE8604FV / RE9804FV	
Anschlüsse	HDMI Eingang	Rückseite: x 2, Vorderseite: x 1 (2.0)
	HDMI Ausgang	x 1 (4K@60Hz mit Audio)
	DP Eingang	x 1
	VGA Eingang	x 1
	PC-Audio EINGANG (3,5 mm Audioeingang)	x 1
	Mic EINGANG	x 1
	SPDIF (Optisch)	x 1
	Audioausgang (3,5 mm Kopfhörer)	x 1
	USB 2.0 (Typ A)	WLAN Dongle: x 1
	USB 3.0 (Typ A)	Vorderseite: x 2
	USB Touch Ausgabe (OPS/Externes Passthrough MIC/ Kamera/USB)	Rückseite: x 1, Vorderseite: x 1 (USB 2.0)
	RS232	x 1
	LAN (RJ45)	<ul style="list-style-type: none"> • OPS: 10M/100M/1000M • Android: 10M/100M/1000M • LAN EINGANG x 1 / LAN AUSGANG x 1
USB Typ-C	<ul style="list-style-type: none"> • Rückseite: Daten x1 (2.0) • Vorderseite: Daten/Stromversorgung (bis zu 65W)/ Touch/DP x1 (3.0) 	
Android System	Systemversion	Android 13
	CPU	A73 x 4 + A53 x 4
	GPU	MaliG52 MP8
	RAM	8GB
	ROM	<ul style="list-style-type: none"> • RE6504/RE6504F/RE6504FV/RE7504/RE7504F/ RE7504FV/RE8604/RE8604F/RE8604FV: 32GB 64GB 128GB • RE9804FV: 64GB 128GB
Video / Audio	Lautsprechertyp	Integrierter Lautsprecher
	Ausgangsleistung	20 W x 2

		Technische Daten
Merkmal		RE6504 / RE7504 / RE8604 / RE6504F / RE7504F / RE8604F /RE6504FV / RE7504FV / RE8604FV / RE9804FV
Ein/Aus	Leistungsbedarf	AC 100V-240V, 50/60 Hz
	Standby Leistung	<ul style="list-style-type: none"> • RE6504/RE6504F/RE6504FV: <0,5 W • RE7504/RE7504F/RE7504FV: <0,5 W • RE8604/RE8604F/RE8604FV: <0,5 W • RE9804FV: <0,5 W
	Typischer Stromverbrauch (W)	<ul style="list-style-type: none"> • RE6504/RE6504F/RE6504FV: 66,7 W • RE7504/RE7504F/RE7504FV: 73,9 W • RE8604/RE8604F/RE8604FV: 106,8 W • RE9804FV: 122,7 W
	Max. Stromverbrauch (W)	<ul style="list-style-type: none"> • RE6504/RE6504F/RE6504FV: 375,5 W • RE7504/RE7504F/RE7504FV: 416,6 W • RE8604/RE8604F/RE8604FV: 518,0 W • RE9804FV: 577,0 W
	Aufwachen	LAN/HDMI/VGA/DP
Andere	NFC Sensor	<ul style="list-style-type: none"> • RE6504/RE7504/RE8604: N/A • RE6504F/RE7504F/RE8604F/RE6504FV/RE7504FV/RE8604FV/RE9804FV: JA
	Integrierte Kamera	<ul style="list-style-type: none"> • RE6504/RE7504/RE8604/RE6504F/RE7504F/RE8604F: N/A • RE6504FV/RE7504FV/RE8604FV/RE9804FV: JA
	Array Mic	<ul style="list-style-type: none"> • RE6504/RE7504/RE8604/RE6504F/RE7504F/RE8604F: N/A • RE6504FV/RE7504FV/RE8604FV/RE9804FV: x 8

		Technische Daten
Merkmal		RE6504 / RE7504 / RE8604 / RE6504F / RE7504F / RE8604F / RE6504FV / RE7504FV / RE8604FV / RE9804FV
Mechanisch	Abmessungen (BxHxT)	<ul style="list-style-type: none"> • RE6504/RE6504F/RE6504FV: 1482,1 × 907 × 87,7 mm (58,4 × 35,7 × 3,5 Zoll) • RE7504/RE7504F/RE7504FV: 1716,5 × 1041,6 × 87,7 mm (67,6 × 41,0 × 3,5 Zoll) • RE8604/RE8604F/RE8604FV: 1961,8 × 1179,7 × 87,7 mm (77,2 × 46,4 × 3,5 Zoll) • RE9804FV: 2230,8 × 1335,9 × 103,1 mm (87,8 × 52,6 × 4,1 Zoll)
	Abmessungen (Paket) (BxHxT)	<ul style="list-style-type: none"> • RE6504/RE6504F/RE6504FV: 1640,0 × 1010,0 × 185,0 mm (64,6 × 39,8 × 7,3 Zoll) • RE7504/RE7504F/RE7504FV: 1860,0 × 1125,0 × 185,0 mm (73,2 × 44,3 × 7,3 Zoll) • RE8604/RE8604F/RE8604FV: 2095 × 185 × 1265 mm (82,5 × 7,3 × 49,8 Zoll) • RE9804FV: 2455 × 310 × 1485 mm (96,7 × 12,2 × 58,5 Zoll)
	Nettogewicht Bruttogewicht	<ul style="list-style-type: none"> • RE6504/RE6504F: 36,4 kg 49,4 kg (80,2 lbs 108,9 lbs) • RE6504FV: 36,7 kg 49,7 kg (80,9 lbs 109,6 lbs) • RE7504/RE7504F: 50,2 kg 64,9 kg (110,7 lbs 143,1 lbs) • RE7504FV: 50,5 kg 65,2 kg (111,3 lbs 143,7 lbs) • RE8504/RE8604F: 63,4 kg 80,2 kg (139,8 lbs 176,8 lbs) • RE8604FV: 63,7 kg 80,5 kg (140,4 lbs 177,5 lbs) • RE9804FV: 104,75 kg 134,65 kg (230,9 lbs 296,9 lbs)
Umgebung	Betriebstemperatur	0°C ~ 40°C 32°F ~ 104°F
	Betriebsfeuchtigkeit	20% ~ 80% RH nicht kondensierend
	Lagerungstemperatur	-10°C ~ 60°C 14°F ~ 140°F
	Lagerfeuchtigkeit	10% bis 90% RF nicht kondensierend
	Bildschirmausrichtung	Nur Querformat



- Die Spezifikationen und Funktionen können ohne Vorankündigung geändert werden.
- Die OPS Geräte sollten mit feuerfesten Gehäusen ausgestattet sein.

Abmessungen (RE6504)

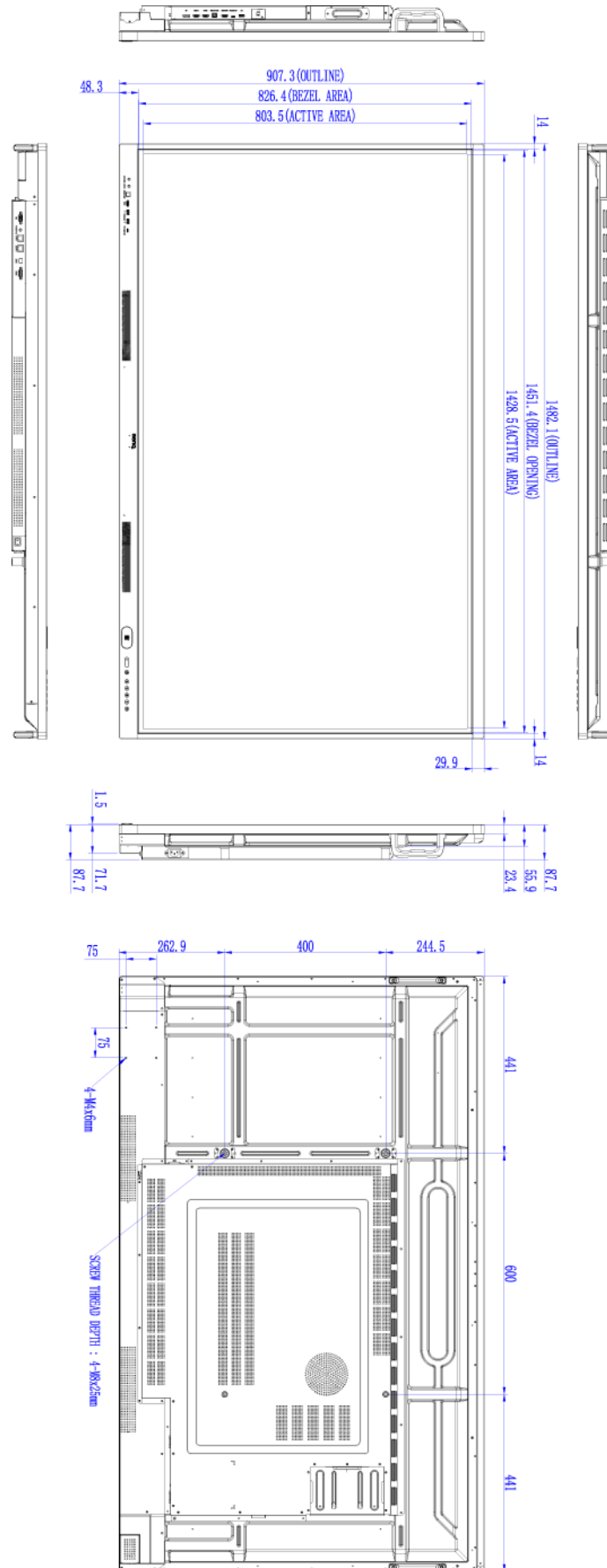

Einheit: mm

Abmessungen (RE7504)

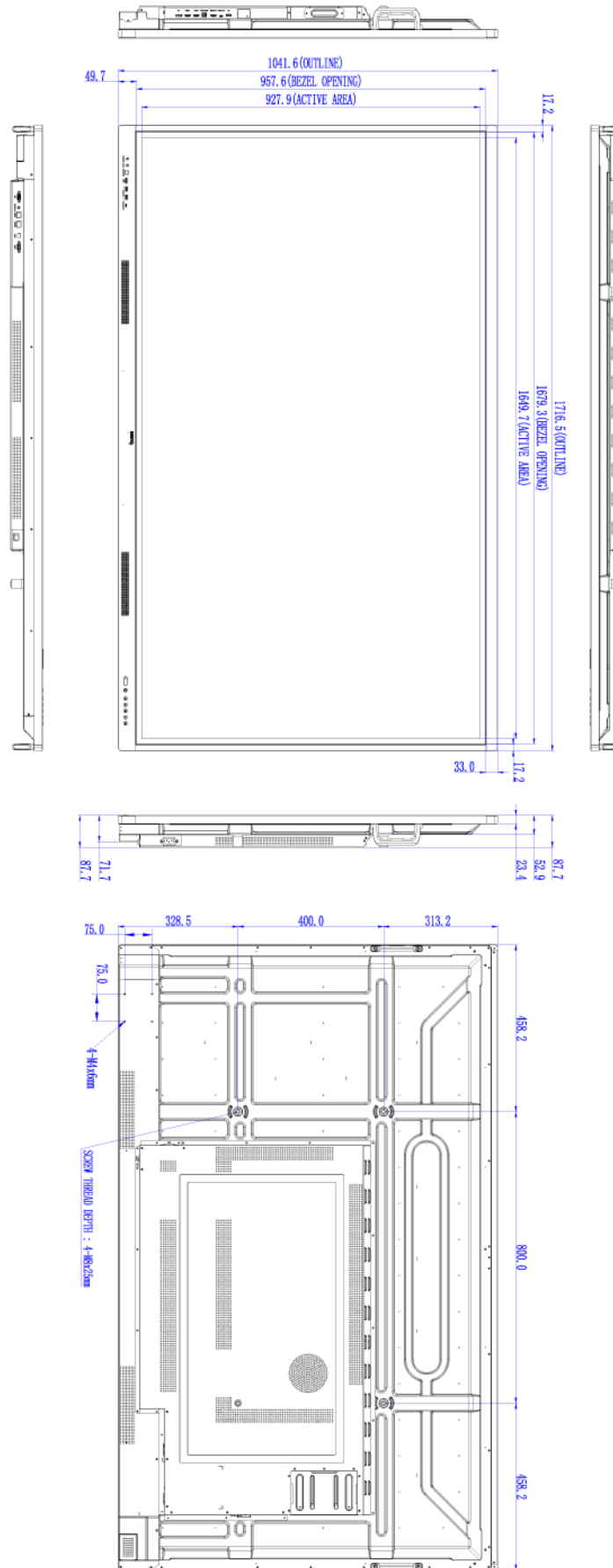

Einheit: mm

Abmessungen (RE6504F)

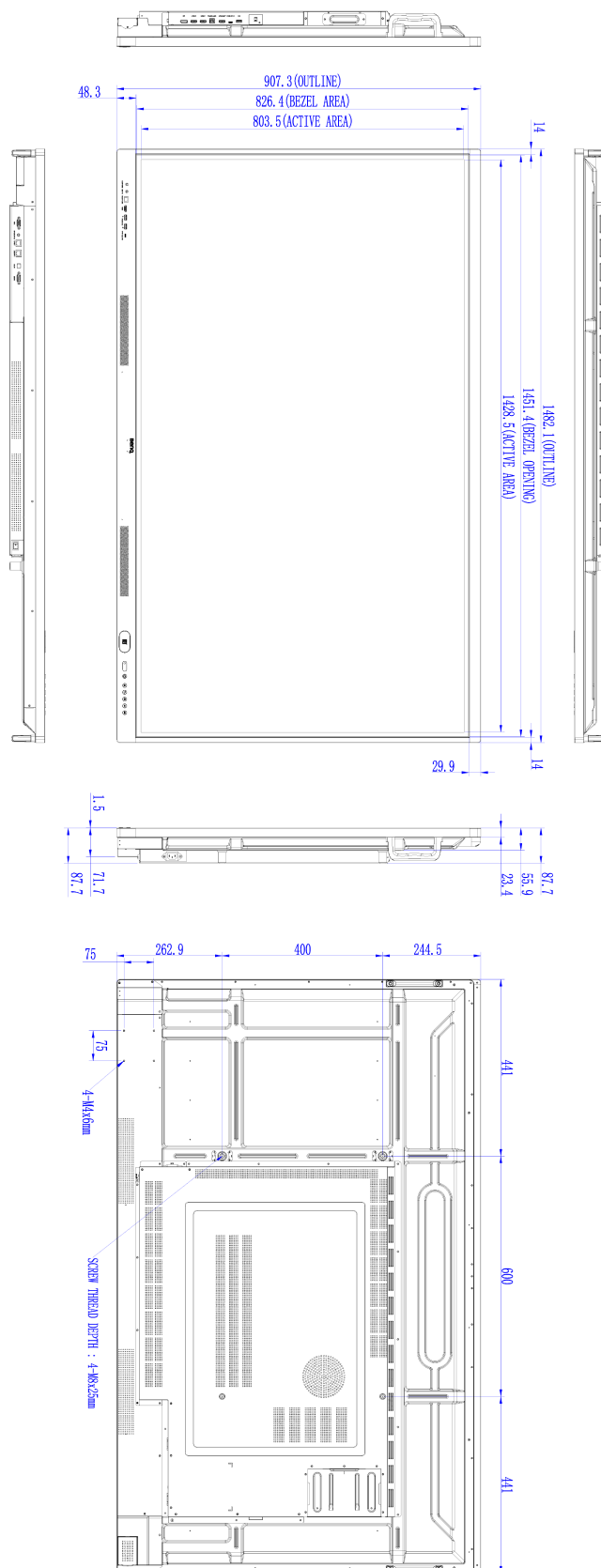

Einheit: mm

Abmessungen (RE7504F)

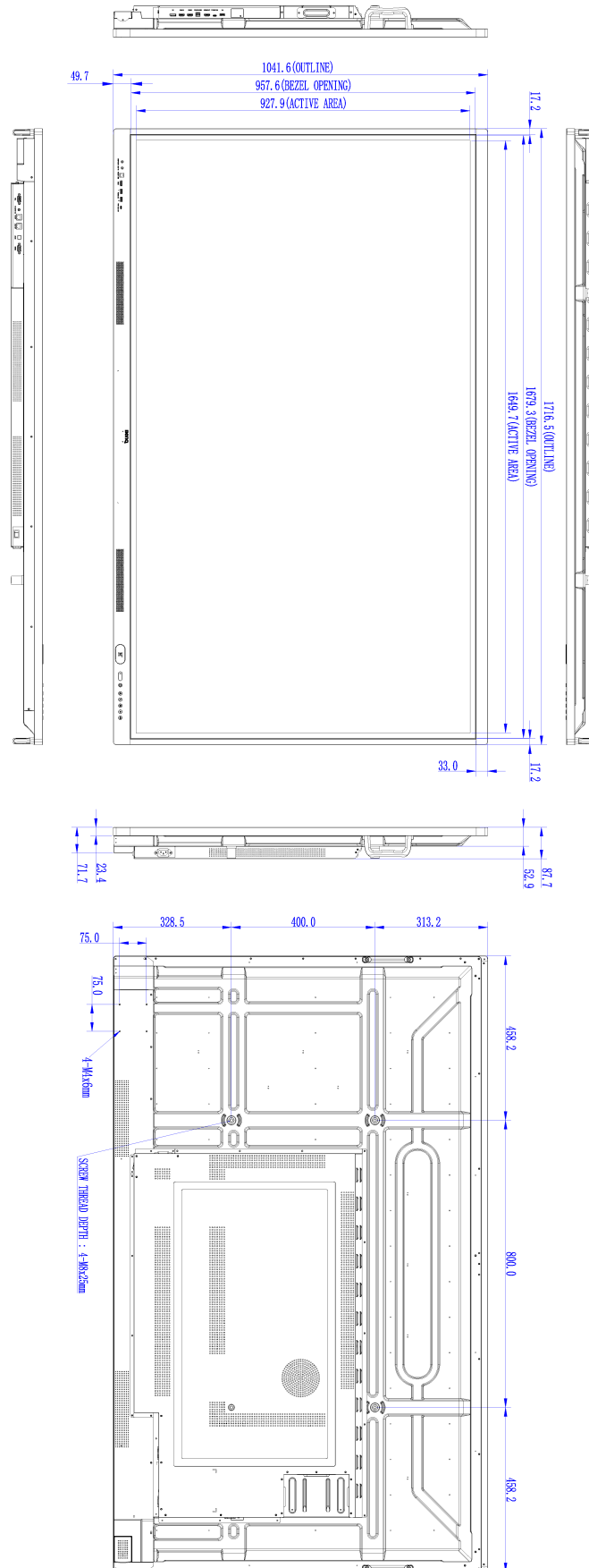

Einheit: mm

Abmessungen (RE8604F)

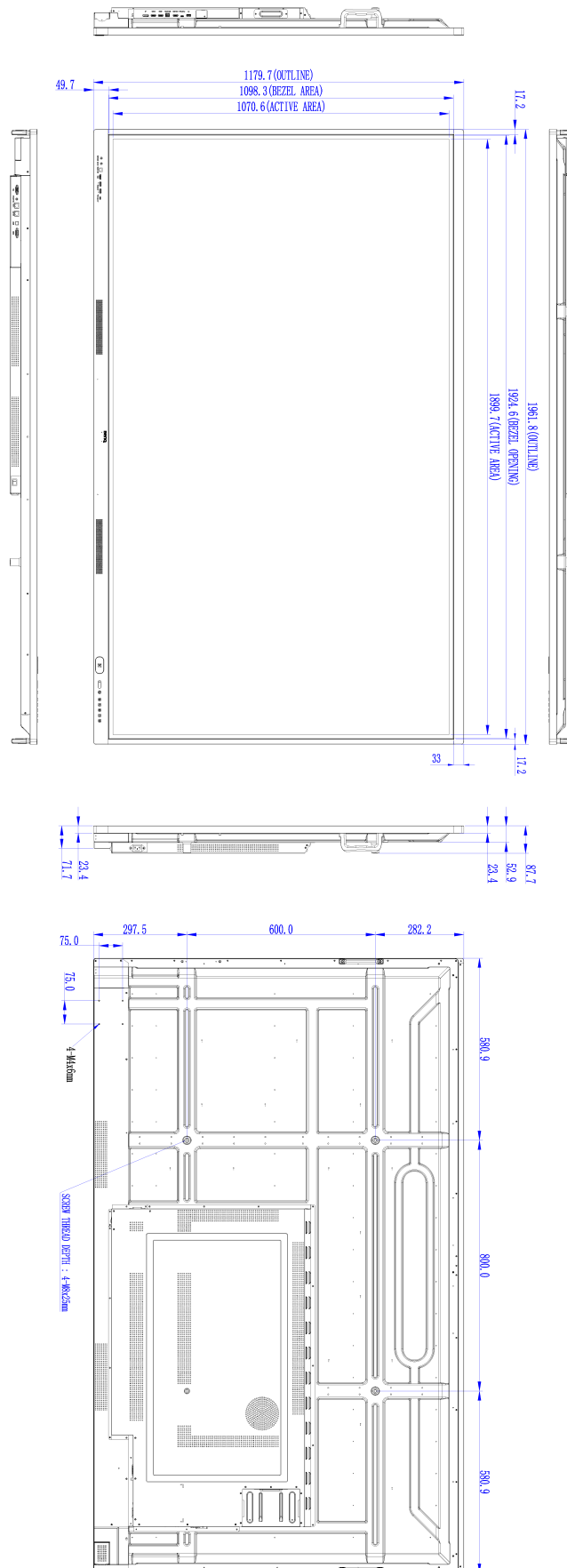

Einheit: mm

Abmessungen (RE6504FV)

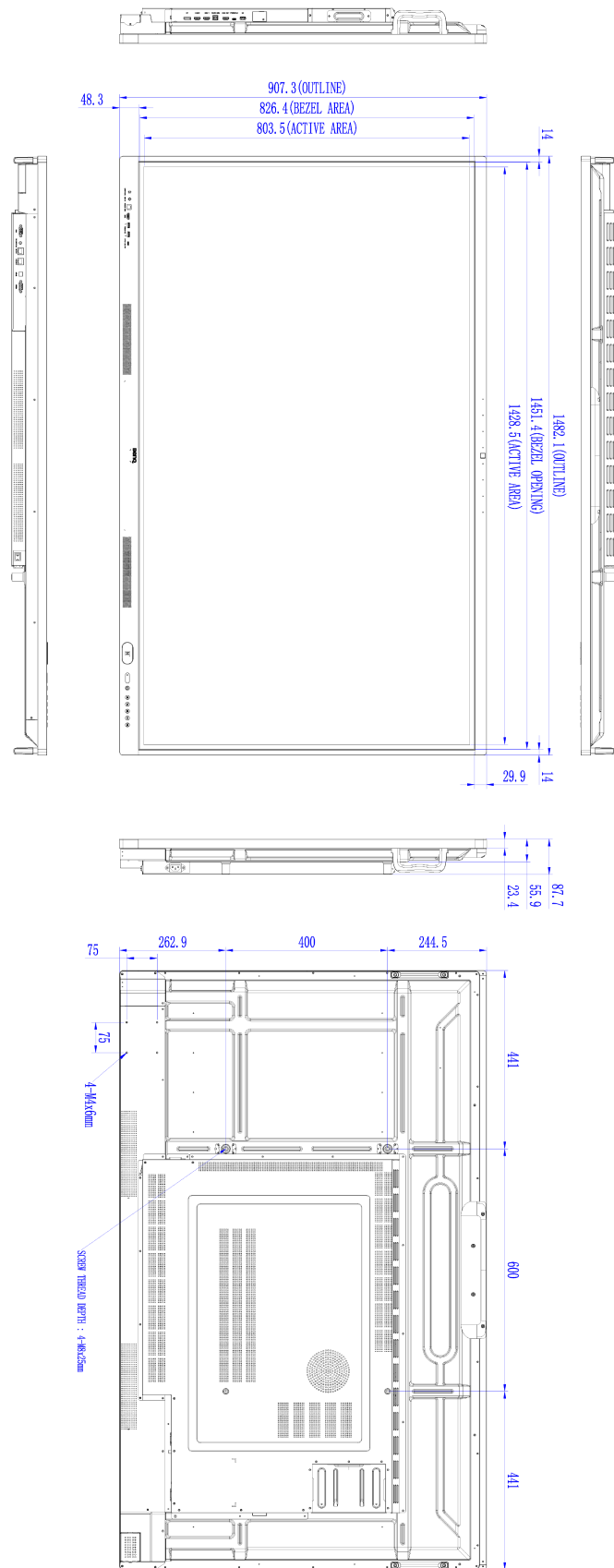

Einheit: mm

Abmessungen (RE7504FV)

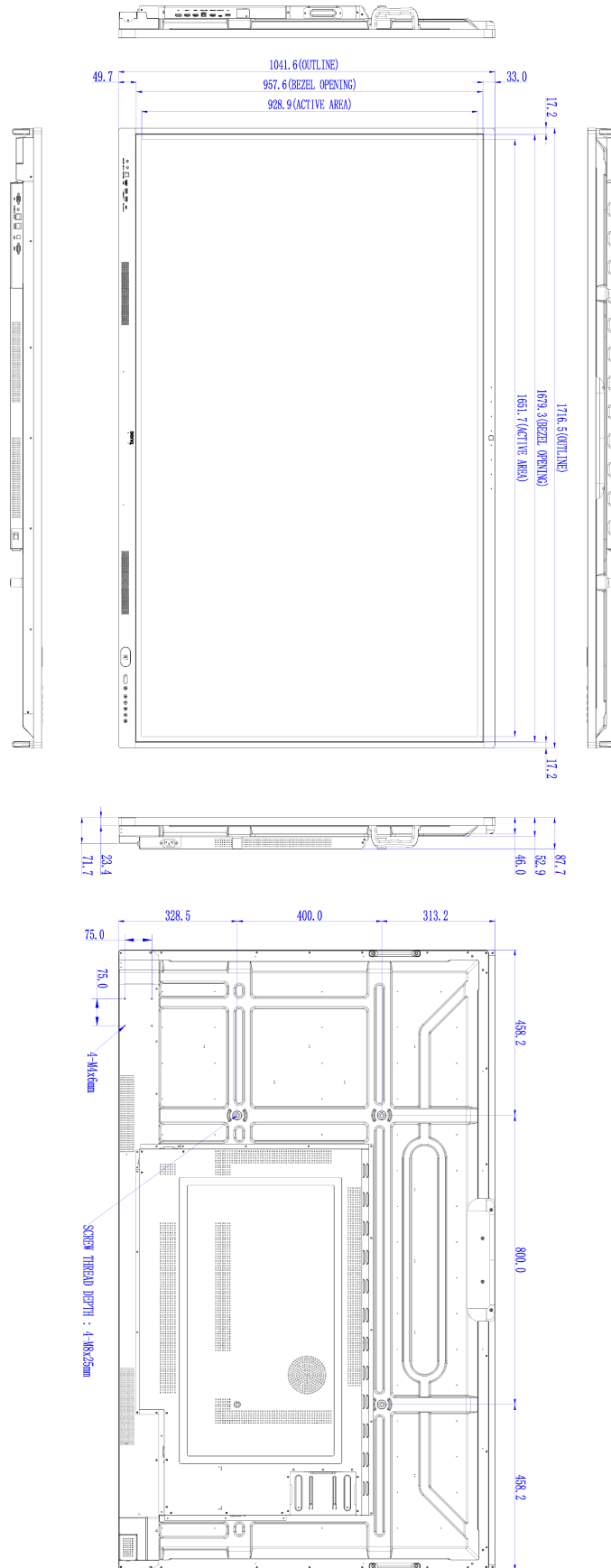

Einheit: mm

Abmessungen (RE8604FV)

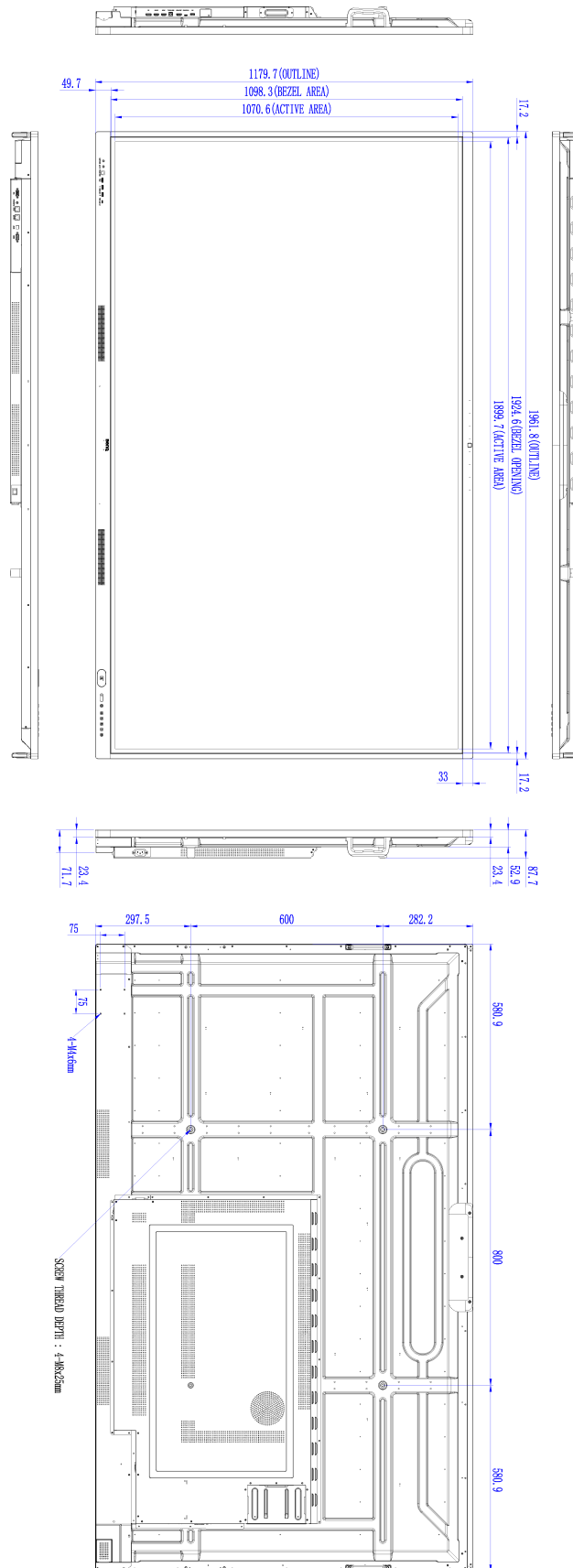

Einheit: mm

Abmessungen (RE9804FV)

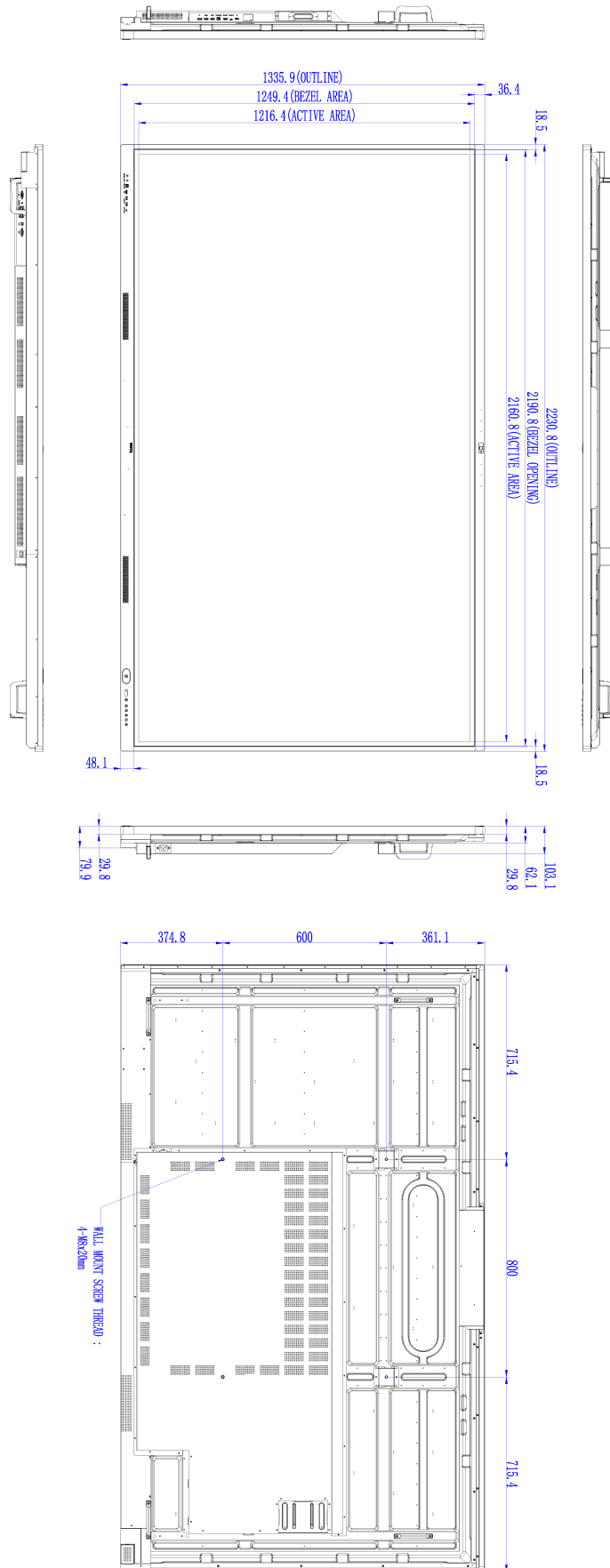

Einheit: mm

Unterstützte Eingangssignalauflösung

Auflösung	Eingangsquelle			
	TYPE C	VGA	HDMI 2.0	DP
640 x 480 @ 60Hz		○		
720 x 400 @ 85Hz				
800 x 600 @ 60Hz		○	○	
1024 x 768 @ 60Hz		○	○	
1280 x 768 @ 60Hz		○	○	
1280 x 960 @ 60Hz			○	
1280 x 1024 @ 60Hz		○	○	
1360 x 768 @ 60Hz		○	○	
1366 x 900 @ 60Hz		○	○	
1680 x 1050 @ 60Hz		○	○	
1920 x 1080 @ 60Hz	○	○	○	○
3840 x 2160 @ 24Hz	○		○	○
3840 x 2160 @ 25Hz	○		○	○
3840 x 2160 @ 30Hz	○		○	○
3840 x 2160 @ 50Hz	○		○	○
3840 x 2160 @ 60Hz	○		○	○
480i (60Hz)			○	○
480p (60Hz)			○	○
576i (50Hz)			○	○
576p (50Hz)			○	○
720p (50Hz)			○	○
720p (60Hz)			○	○
1080i (50Hz)			○	○
1080i (60Hz)			○	○
1080p (50Hz)			○	○
1080p (60Hz)			○	○



- ○: unterstützt
- Leer: nicht unterstützt

Problemlösung

Problem	Lösung
Kein Bild	<p>Prüfen Sie Folgendes:</p> <ul style="list-style-type: none"> • Ist der Monitor eingeschaltet? Prüfen Sie die Stromanzeige am Bildschirm. • Ist die Signalquelle eingeschaltet? Schalten Sie das Gerät ein versuchen Sie es erneut. • Gibt es lose Kabelverbindungen? Stellen Sie sicher, dass alle Kabel fest angeschlossen sind. • Haben Sie eine nicht unterstützte Ausgangsauflösung auf dem Computer ausgewählt? Lesen Sie Unterstützte Eingangssignalauflösung auf Seite 53 zur Auswahl einer unterstützten Auflösung und versuchen Sie es erneut. • Haben Sie eine nicht unterstützte Ausgangsauflösung am DVD oder Blu-ray Disc Player ausgewählt? Lesen Sie Unterstützte Eingangssignalauflösung auf Seite 53 zur Auswahl einer unterstützten Auflösung und versuchen Sie es erneut.
Kein Ton	<p>Prüfen Sie Folgendes:</p> <ul style="list-style-type: none"> • Haben Sie die Stumm-Funktion des Bildschirms oder der Eingabequelle eingeschaltet? Stellen Sie die Stumm-Funktion aus oder erhöhen Sie die Lautstärke und versuchen Sie es erneut. • Gibt es lose Kabelverbindungen? Stellen Sie sicher, dass alle Kabel fest angeschlossen sind.
Das Computereingangsbild sieht komisch aus.	<ul style="list-style-type: none"> • Haben Sie eine nicht unterstützte Ausgangsauflösung auf dem Computer ausgewählt? Lesen Sie Unterstützte Eingangssignalauflösung auf Seite 53 zur Auswahl einer unterstützten Auflösung und versuchen Sie es erneut. • Verwenden Sie die Automatische Anpassung Funktion (nur VGA), um den Bildschirm automatisch auf die Anzeige des Computerbildes zu optimieren. • Wenn das Ergebnis der Automatische Anpassung Funktion nicht zufriedenstellend ist, verwenden Sie die Phase, H-Position und V-Position Funktionen, um das Bild manuell einzustellen. • Wechseln zu Display > Erweiterte Einstellungen > EDID. Stellen Sie EDID auf 1.4 und versuchen Sie es erneut.
Die Steuerungsfeldtasten funktionieren nicht.	Haben Sie die Steuerungsfeldtasten gesperrt? Entsperren Sie die Tasten und versuchen Sie es erneut.

Problem	Lösung
Die Fernbedienung funktioniert nicht.	<ul style="list-style-type: none"> • Haben Sie die Fernbedienungsfunktion gesperrt? Entsperren Sie die Funktion und versuchen Sie es erneut. • Prüfen Sie, ob die Batterien richtig herum eingelegt sind. • Prüfen Sie, ob die Batterien leer sind. • Prüfen Sie Entfernung und Winkel zum Bildschirm. • Prüfen Sie, ob die Fernbedienung auf den Fernbedienungssensor am Bildschirm gerichtet ist. • Prüfen Sie, ob sich Hindernisse zwischen Fernbedienung und Fernbedienungssensor befinden. • Prüfen Sie, ob der Fernbedienungssensor einer starken Fluoreszenzlichtquelle oder direktem Sonnenlicht ausgesetzt ist. • Prüfen Sie, ob in der Nähe befindliche Geräte (Computer oder PDAs) Infrarotsignale ausgeben; diese können die Signalübertragung zwischen Fernbedienung und Bildschirm stören. Schalten Sie die Infrarotfunktion dieser Geräte aus.
Fernbedienungsfehler	<ul style="list-style-type: none"> • Überprüfen Sie, ob sich andere Gegenstände zwischen der Fernbedienung und dem Empfangsfenster der Fernsehfernbedienung befinden, welche zu einem Fehler der Fernbedienung führen. • Überprüfen Sie, ob die Batterien richtig in die Fernbedienung eingelegt sind. • Überprüfen Sie, ob die Batterien der Fernbedienung ausgetauscht werden müssen.
Gerät schaltet sich automatisch ab.	<ul style="list-style-type: none"> • Überprüfen Sie, ob der Abschaltmodus eingestellt ist oder nicht. • Überprüfen Sie, ob es einen Stromausfall gibt. • Überprüfen Sie, dass es keine automatische Signalabschaltung gibt.
Signal außer Reichweite	<ul style="list-style-type: none"> • Überprüfen Sie, ob der Bildschirm richtig eingestellt ist. • Überprüfen Sie, ob die Auflösung die beste Auflösung ist. • Passen die Zeilen- und Feldsynchronisierung im Menü an.
Hintergrund hat vertikale Linien oder Streifen.	<ul style="list-style-type: none"> • Wählen Sie die automatische Korrektur im Menü. • Passen Sie den Takt und die Phasenposition im Menü an.
Bild fehlt Farbe, Farbe ist falsch	<ul style="list-style-type: none"> • Überprüfen Sie, ob VGA gut angeschlossen ist oder ein Qualitätsproblem hat. • Passen Sie die Farbe und Helligkeit oder Kontrast im Menü an.
Anzeigeformat wird nicht unterstützt.	<ul style="list-style-type: none"> • Wählen Sie die automatische Korrektur im Menü. • Passen Sie den Takt und die Phasenposition im Menü an.
Touchfunktion ungültig	<ul style="list-style-type: none"> • Überprüfen Sie, ob er Touch Treiber installiert und gestartet ist. • Überprüfen Sie, ob die Größe des berührten Artikel mit einem Finger vergleichbar ist.
Touch Positionierung ist nicht korrekt	<ul style="list-style-type: none"> • Überprüfen Sie, ob der Treiber korrekt installiert ist und nehmen Sie eine Korrektur vor. • Überprüfen Sie, ob der Touchpen auf den Bildschirm zeigt.
Mit horizontalen oder vertikalen Streifen oder Bildflackern	<ul style="list-style-type: none"> • Überprüfen Sie, ob das Signalkabel gut verbunden ist. • Überprüfen Sie, ob sich andere elektronische Geräte oder Elektrowerkzeuge in der Nähe des Gerätes befinden.

Problem	Lösung
Keine Farbe, Farbe ist schwach oder Bild ist schwach	<ul style="list-style-type: none"> • Passen Sie die Farbe und Helligkeit oder Kontrast im Menü an. • Überprüfen Sie, ob das Signalkabel gut verbunden ist.
Bild vorhanden aber kein Ton	<ul style="list-style-type: none"> • Überprüfen Sie, ob die Stummtaste gedrückt ist. • Drücken Sie auf VOL+/VOL-, um die Lautstärke anzupassen. • Überprüfen Sie, ob das Audiokabel richtig angeschlossen ist.
Nur ein Lautsprecher hat Ton	<ul style="list-style-type: none"> • Passen Sie die Tonbalance im Menü an. • Überprüfen Sie, ob in der Toneinstellung des Computers nur ein Tonkanal eingestellt ist. • Überprüfen Sie, ob das Audiokabel richtig angeschlossen ist.
VGA Ausgabe ohne Ton	<ul style="list-style-type: none"> • Überprüfen Sie, ob das externe Gerät mit einem Kopfhörerkabel verbunden ist.